

№534

DE  
**HAARGLÄTTER**  
Bedienungsanleitung

GB  
**HAIR STRAIGHTENER**  
Instruction manual

FR  
**FER À LISSER**  
Mode d'emploi

IT  
**PIASTRA PER CAPELLI**  
Istruzione d'uso

ES  
**PLANCHA DE PELO**  
Manual de instrucciones



MODELL 15261011

### Danke.

Für Ihr Vertrauen in CARRERA - und dafür, dass wir es mit unserem Haarglätter gleich einlösen dürfen.

### Eine Idee, die alles antreibt.

Jedes Gerät von CARRERA folgt einer klaren Linie. Keine Rücksicht auf bestehende Geschlechterrollen, kein rosa für Frauen, kein blau für Männer. Seit wann haben denn Qualität und Performance ein Geschlecht?

Wir erschaffen Technologie, die Bedienungsfreundlichkeit, Handling, Ästhetik maximiert und Performance erlebbar macht. Gleich beim Anschalten und noch Jahre später. Leistung kommt eben nicht nur aus dem Motor, sondern resultiert aus dem gekonnten Zusammenspiel jeder einzelnen Baugruppe. Wir nennen es einfach den Boost von CARRERA.

Dabei haben wir das Rad nicht neu erfunden - aber wir hatten den Mut, das Entscheidende richtig zu machen und alles Unwichtige wegzulassen.

Das ist unser Stil. Und Sie werden ihn wiederfinden in jedem weiteren CARRERA-Gerät.

### Machen Sie aus 24 Monaten Garantie gleich 36!

Sie wollen und sollen lange etwas von Ihrem CARRERA haben. Daher innerhalb der nächsten 36 Tage die Garantie auf Ihren Haarglätter direkt auf 36 Monate verlängern. Weitere Informationen dazu in der beigelegten Garantiekarte oder direkt auf [www.carrera.de/service](http://www.carrera.de/service).

# CARRERA

DESIGNED IN GERMANY

[www.carrera.de](http://www.carrera.de)

# CARRERA

DESIGNED IN GERMANY

[www.carrera.de](http://www.carrera.de)

## 01. LIEFERUMFANG / GERÄTETEILE

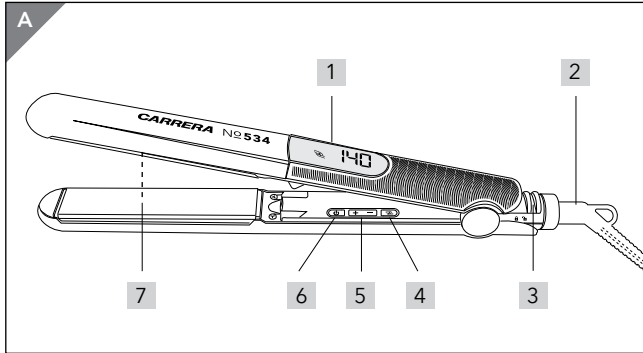

- 1 LED Display mit Turbo- und Temperatur-Anzeige
- 2 360° Drehgelenk, Kabel mit Netzstecker
- 3 Reisesicherung
- 4 Funktionstaste "Turbo"
- 5 Funktionstaste "Temperatur-Einstellung"
- 6 Funktionstaste "Ein-/Ausschalten"
- 7 Federnd gelagerte Stylingplatten

### Weiteres Zubehör (ohne Abb.)

Hitzebeständige Aufbewahrungstasche

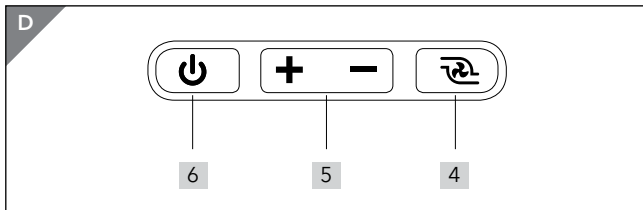
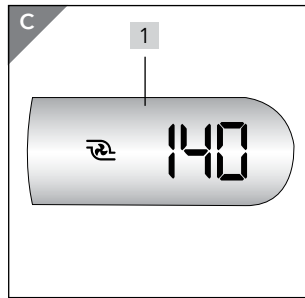
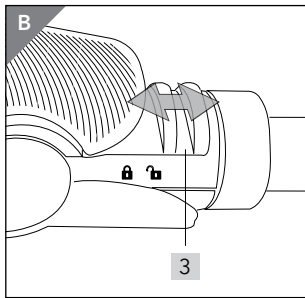

---

# INHALTSVERZEICHNIS

---

01. Lieferumfang/Geräteteile	4
02. Sicherheitshinweise	6
03. Zu dieser Anleitung	10
04. Bedienung	11
05. Reinigung	13
06. Störungen beheben	13
07. Konformitätserklärung	13
08. Technische Daten	14
09. Entsorgung	14

## 02. SICHERHEITSHINWEISE

### Bestimmungsgemäßer Gebrauch

Der Haarglätter ist ausschließlich zum Glätten und Stylen von echten, menschlichen Kopfharen vorgesehen. Verwenden Sie das Gerät nur für trockene Haare.

Das Gerät ist für den privaten Haushalt konzipiert und darf nicht für gewerbliche Zwecke eingesetzt werden. Das Gerät darf nur in Innenräumen benutzt werden.

### Vorhersehbarer Missbrauch

Behandeln Sie kein Kunsthaar und kein Tierhaar.

Trocknen Sie keine Gegenstände mit dem Haarglätter!

### Anweisungen für den sicheren Betrieb

- Dieses Gerät kann von Kindern ab 8 Jahren sowie von Personen mit reduzierten physischen, sensorischen oder mentalen Fähigkeiten oder Mangel an Erfahrung und/oder Wissen benutzt werden. Dies gilt, wenn sie beaufsichtigt oder bezüglich des sicheren Gebrauchs des Gerätes unterwiesen wurden und die daraus resultierenden Gefahren verstanden haben.
- Kinder dürfen nicht mit dem Gerät spielen.
- Reinigung und Benutzerwartung dürfen nicht durch Kinder durchgeführt werden, es sei denn, sie sind beaufsichtigt.
- Kinder jünger als 8 Jahre sind vom Gerät und der Anschlussleitung fernzuhalten.



Benutzen Sie dieses Gerät nicht in der Nähe von Badewannen, Duschen, Waschbecken oder anderen Gefäßen, die Wasser enthalten.

- Wenn das Gerät in einem Badezimmer verwendet wird, ist nach Gebrauch der Netzstecker zu ziehen, da die Nähe von Wasser eine Gefahr darstellt, auch wenn das Gerät ausgeschaltet ist.
- Wenn das Netzkabel beschädigt ist, muss es durch den Hersteller, seinen Kundendienst oder eine ähnlich qualifizierte Person ersetzt werden, um eine Gefahr zu vermeiden.
- Als zusätzlicher Schutz wird die Installation einer Fehlerstromschutzeinrichtung (FI/RCD) mit einem Bemessungsauslösestrom von nicht mehr als 30 mA im Stromkreis empfohlen. Fragen Sie Ihren Elektroinstallateur um Rat. Lassen Sie den Einbau ausschließlich von einer Elektro-Fachkraft durchführen.



### GEFAHR für Kinder

Verpackungsmaterial ist kein Kinderspielzeug. Kinder dürfen nicht mit den Kunststoffbeuteln spielen. Es besteht Erstickungsgefahr.



## GEFAHR von Stromschlag durch Feuchtigkeit

Legen Sie das Gerät niemals so ab, dass es im angeschlossenen Zustand ins Wasser fallen kann.

Schützen Sie das Gerät vor Feuchtigkeit, Tropf- oder Spritzwasser.

- Bedienen Sie das Gerät nicht mit nassen Händen.
- Verwenden Sie das Gerät nicht im nassen Haar.
- Das Gerät, das Kabel und der Netzstecker dürfen nicht in Wasser oder andere Flüssigkeiten getaucht werden und nicht unter fließendem Wasser abgespült werden.
- Sollte das Gerät doch einmal ins Wasser gefallen sein, ziehen Sie sofort den Netzstecker und nehmen Sie erst danach das Gerät heraus. Benutzen Sie das Gerät in diesem Fall nicht mehr, sondern lassen Sie es durch einen Fachbetrieb überprüfen.
- Sollte Flüssigkeit in das Gerät gelangen, sofort den Netzstecker ziehen. Vor einer erneuten Inbetriebnahme das Gerät prüfen lassen.



## GEFAHR durch Stromschlag



Nehmen Sie das Gerät nicht in Betrieb, wenn das Gerät oder das Kabel sichtbare Schäden aufweist oder wenn das Gerät zuvor fallen gelassen wurde.

- Schließen Sie den Netzstecker nur an eine ordnungsgemäß installierte, gut zugängliche Steckdose an, deren Spannung der Angabe auf dem Typenschild entspricht. Die Steckdose muss auch nach dem Anschließen weiterhin gut zugänglich sein.
- Achten Sie darauf, dass das Kabel nicht durch scharfe Kanten oder heiße Stellen beschädigt werden kann. Wickeln Sie das Kabel nicht um das Gerät (Gefahr von Kabelbruch!).
- Achten Sie darauf, dass das Kabel nicht eingeklemmt oder gequetscht wird.
- Achten Sie darauf, dass das Kabel nicht mit den heißen Flächen des Gerätes in Berührung kommt.
- Um den Netzstecker aus der Steckdose zu ziehen, immer am Stecker, nie am Kabel ziehen.

- Ziehen Sie den Netzstecker aus der Steckdose, ... nach jedem Gebrauch, ... wenn eine Störung auftritt, ... wenn Sie das Gerät nicht benutzen, ... bevor Sie das Gerät reinigen und ... bei Gewitter.
- Um Gefährdungen zu vermeiden, nehmen Sie keine Veränderungen am Gerät sowie an den Zubehörteilen vor. Auch das Kabel darf nicht selbst ausgetauscht werden. Lassen Sie Reparaturen nur durch einen Fachbetrieb durchführen.



## GEFAHR - Brandgefahr

Lassen Sie das angeschlossene Gerät niemals unbeaufsichtigt.

- Gerät niemals abdecken oder auf weichen Gegenständen (wie z. B. Handtüchern) ablegen. Legen Sie das eingeschaltete / heiße Gerät immer auf einen festen, ebenen, hitzebeständigen Untergrund.
- Verwenden Sie niemals Benzin, Spiritus oder andere brennbare Reinigungsmittel.
- Beachten Sie bei der Verwendung von Haarstylingprodukten die Hinweise des Herstellers.
- Verwenden Sie kein Verlängerungskabel.



## GEFAHR von Verbrennungen

Berühren Sie nicht die heißen Stylingplatten und die heißen Oberflächen am Gehäuse. Fassen Sie das heiße Gerät nur an den Griffflächen an.

- Berühren Sie nicht die heißen Oberflächen des Gerätes.
- Lassen Sie das Gerät vollständig abkühlen, bevor Sie es reinigen oder wegräumen.



## WARNUNG vor Verletzungen

Legen Sie das Kabel so, dass niemand darüber stolpert oder darauf tritt!



## WARNUNG vor Haarschädigungen

Um Schädigungen des Haares, z. B. Haarbruch, zu vermeiden ...

- ... verweilen Sie mit den Stylingplatten nur wenige Sekunden an einer Stelle;
- ... glätten Sie blondiertes, gebleichtes oder koloriertes Haar nicht zu oft.



### VORSICHT! Sachschäden

Legen Sie das Gerät niemals auf heiße Oberflächen (z. B. Herdplatten) oder in die Nähe von Wärmequellen oder offenem Feuer.

- Verwenden Sie keine scharfen oder kratzenden Reinigungsmittel.
- Bewahren Sie das Gerät bei einer Temperatur zwischen -10°C und +40°C auf.

## 03. ZU DIESER ANLEITUNG

- Lesen Sie vor der ersten Inbetriebnahme diese Bedienungsanleitung gründlich durch und befolgen Sie vor allen Dingen die Sicherheitshinweise!
- Das Gerät darf nur so bedient werden, wie in dieser Anleitung beschrieben. Der Hersteller oder Händler übernimmt keine Haftung für Schäden, die durch nicht bestimmungsgemäßen Gebrauch entstanden sind.
- Bewahren Sie diese Anleitung auf.
- Falls Sie das Gerät einmal weitergeben, legen Sie bitte diese Bedienungsanleitung dazu.

### Warnhinweise in dieser Anleitung

Falls erforderlich, werden folgende Warnhinweise in dieser Bedienungsanleitung verwendet:



**GEFAHR!** Hohes Risiko: Missachtung der Warnung kann Schaden für Leib und Leben verursachen.



**WARNUNG!** Mittleres Risiko: Missachtung der Warnung kann Verletzungen oder schwere Sachschäden verursachen.



**VORSICHT!** Geringes Risiko: Missachtung der Warnung kann leichte Verletzungen oder Sachschäden verursachen.

**HINWEIS:** Sachverhalte und Besonderheiten, die im Umgang mit dem Gerät beachtet werden sollten.

## 04. BEDIENUNG







### WARNUNG!

Verwenden Sie das Gerät nur für trockene Haare.

**HINWEIS:** Vor dem ersten Gebrauch schalten Sie das Gerät einige Minuten ein. Dabei kann fabrikationsbedingt eine leichte Geruchsbildung entstehen. Diese ist unbedenklich und tritt nur bei Erstgebrauch auf. Sorgen Sie für eine gute Durchlüftung des Raumes.

- Schätzen Sie Ihr Haar richtig ein: Feines oder strapaziertes Haar reagiert schneller auf die Behandlung als dickes, gesundes Haar.
- Je dünner die Strähne, die Sie behandeln, desto intensiver wird der Styling-Effekt.

### Einschalten und aufheizen

1. Der Haarglätter ist mit einer Reisesicherung (3) ausgestattet. Zum Entriegeln drücken Sie die Stylingplatten zusammen und schieben Sie den Verriegelungsknopf in Richtung  (siehe **Abb.B**). Der Haarglätter öffnet sich und ist betriebsbereit.
2. Legen Sie das Gerät auf eine hitzebeständige Unterlage.
3. Stecken Sie den Netzstecker in eine gut zugängliche Steckdose.
4. Schalten Sie das Gerät mit dem Ein-/Ausschalter  ein.
5. Durch Betätigen der Taste  erhöhen bzw. verringern Sie die Temperatur in 10°C-Schritten. Mit der Turbo-Taste  erreichen Sie in 30 Sek. eine Temperatur von ca. 180°C.
6. Temperatur und Turboeinstellung werden am Display angezeigt.
7. Temperatur-Einstellungen:

Dünnes Haar	Normales Haar	Dickes Haar
140°C-150°C	160°C-190°C	200°C-220°C

---

**HINWEIS:** Wählen Sie beim ersten Gebrauch des Gerätes immer eine niedrige Temperatur.

Für sehr dickes, lockiges und schwer zu glättendes Haar eine mittlere bis hohe Temperatur einstellen. Für normales und leicht welliges Haar wird eine niedrige bis mittlere Temperatureinstellung empfohlen.

Beachten Sie, dass hohe Temperaturen blondes, gebleichtes oder coloriertes Haar angreifen können.

---

## Glätten

1. Trocknen Sie das Haar.
2. Kämmen Sie das Haar gut durch.
3. Teilen Sie eine Haarsträhne ab und kämmen Sie diese glatt.
4. Legen Sie die Strähne am Haaransatz zwischen die Stylingplatten. Achten Sie dabei auf ausreichenden Abstand zur Kopfhaut!
5. Gleiten Sie gleichmäßig vom Haaransatz zu den Haarspitzen. Verweilen Sie dabei nicht zu lange an einer Stelle.
6. Glätten Sie so Strähne für Strähne das ganze Haar.

## Ausschalten und abkühlen

1. Zum Ausschalten müssen Sie den Netzstecker ziehen.
2. Lassen Sie das Gerät vollständig abkühlen, bevor Sie es reinigen oder wegräumen.
3. Drücken Sie die Stylingplatten zusammen und schieben Sie den Knopf für die Reisesicherung (3) in Richtung . Der Haarglätter ist nun verriegelt und kann zur Aufbewahrung weggeräumt werden.

---

**HINWEIS:** Eine integrierte Abschaltautomatik schaltet den Haarglätter - bei unveränderter Einstellung - nach 30 Minuten aus.

---

## 05. REINIGUNG

---



**GEFAHR!** Ziehen Sie vor der Reinigung den Netzstecker und lassen Sie das Gerät abkühlen.



**WARNUNG!** Verwenden Sie keine scharfen oder kratzenden Reinigungsmittel. Verwenden Sie niemals Benzin, Spiritus oder andere brennbare Reinigungsmittel.

---

- Wischen Sie das Gehäuse und die Stylingplatten mit einem leicht angefeuchteten Tuch ab, anschließend trocken reiben.

## 06. STÖRUNGEN BEHEBEN

---



**GEFAHR!** Versuchen Sie auf keinen Fall, das Gerät selbstständig zu reparieren. Ziehen Sie immer den Netzstecker aus der Steckdose, wenn eine Störung auftritt.

---

Störung:	Überprüfen Sie Folgendes:
Keine Funktion	<ul style="list-style-type: none"><li>• Stromversorgung sichergestellt?</li><li>• Ein-/Ausschalter  betätigt?</li></ul>

Bei hier nicht aufgeführten Störungen wenden Sie sich an unser Service-Center. Lassen Sie Reparaturen am Gerät nur in einer Fachwerkstatt durchführen.

## 07. KONFORMITÄTSERKLÄRUNG



In Übereinstimmung mit den Europäischen Richtlinien wurde das CE-Zeichen angebracht.

Die Konformitätserklärung ist beim Inverkehrbringer hinterlegt:

**Aquarius Deutschland GmbH**

Adalperostrasse 29 · 85737 Ismaning b. München · DEUTSCHLAND  
**(Dies ist keine Serviceadresse!)**

## 08. TECHNISCHE DATEN

Artikeltyp	CRR-534
Artikelnummer	15261011
Netzspannung	100-240V ~ 50/60 Hz
Schutzklasse	□ II
Leistung	40 - 45 W
Temperatur-Bereich	140°C bis 220°C

CARRERA ist eine registrierte Handelsmarke. Im Zuge von Produktverbesserungen behalten wir uns technische und optische Veränderungen am Gerät und am Zubehör vor.

## 09. ENTSORGUNG



Das nebenstehende Symbol bedeutet, dass das Produkt in der Europäischen Union einer getrennten Müllsammlung zugeführt werden muss. Dies gilt für das Produkt und alle mit diesem Symbol gekennzeichneten Zubehörteile. Gekennzeichnete Produkte dürfen nicht über den normalen Hausmüll entsorgt werden, sondern müssen an einer Annahmestelle für das Recycling von elektrischen und elektronischen Geräten abgegeben werden.



### Verpackung

Wenn Sie die Verpackung entsorgen möchten, achten Sie auf die entsprechenden Umweltvorschriften in Ihrem Land.



## Thank you.

For having placed your trust in CARRERA – and for giving us the opportunity to prove you right with our hair straightener.

## Everything is driven by one idea.

Each CARRERA appliance follows a clear concept. No consideration of existing gender roles, no pink for women or blue for men. Since when did quality and performance have a gender?

We create technology maximising user friendliness, handling and aesthetics and bringing performance to life. Directly when switching on the appliance and even after many years. Performance is not just delivered by the motor alone, but results from the skilful interplay of each individual component. We just call it the CARRERA boost.

Although we have not reinvented the wheel, we had the courage to do right what is crucial and to dispense with everything that is unimportant.

That is our style. And you will rediscover it in each further CARRERA appliance.

## Extend your warranty from 24 to 36 months now!

You want to and should enjoy your CARRERA appliance for a long time. So why not directly extend the warranty for your hair straightener to 36 months within the next 36 days? Further information can be found in the enclosed warranty card or directly on [www.carrera.de/service](http://www.carrera.de/service).

---

## CONTENT

---

01. Scope of delivery / Appliance parts	18
02. Safety Instructions	19
03. About these Instructions	23
04. Operation	24
05. Cleaning	26
06. Troubleshooting	26
07. Conformity	26
08. Technical Data	27
09. Disposal	27

## 01. SCOPE OF DELIVERY / APPLIANCE PARTS

- 1 LED display with turbo and temperature indication
- 2 360° swivel joint, cord with mains plug
- 3 Travel lock
- 4 "Turbo" button
- 5 "Temperature adjustment" button
- 6 "On/off" button
- 7 Spring-loaded styling plates

### Further accessories (no image):

Heat-resistant storage pouch

## 02. SAFETY INSTRUCTIONS

### Intended use

The hair straightener is intended exclusively for straightening and styling real human scalp hair. Only use the appliance for dry hair. The appliance is designed for private home use and must not be used for commercial purposes. The appliance must only be used indoors.

### Possible misuse

Do not use on artificial hair or animal hair. Do not use the heating plates for drying objects!

### Instructions for a safe operation

- This appliance may be used by children older than 8 years, people with reduced physical, sensory or mental faculties, as well as people without experience or who do not know the appliance. This applies as long as they are supervised or have been instructed on the safe use of the appliance and have understood the related dangers.
- Children must be supervised to ensure that they do not play with the appliance.
- Cleaning and user maintenance shall not be carried out by children without supervision.
- Children younger than 8 years must be kept away from the appliance and power supply cord.



Do not use this appliance in the vicinity of bathtubs, showers, washbasins or other vessels containing water.

- If the appliance is used in a bathroom, the mains plug must be pulled out after use, as the proximity of water represents a hazard, even when the appliance is switched off.
- If the supply cord is damaged, it must be replaced by the manufacturer, its service agent or similarly qualified persons in order to avoid a hazard.
- Installation of a residual current appliance (FI/RCD) with a rated residual operating current of no more than 30 mA is recommended to provide additional protection. Ask your electrician for advice. The installation should only be carried out by a qualified electrician.



#### **DANGER for children**

Children must not play with packaging material.  
Do not allow children to play with plastic bags.  
Danger of suffocation.



#### **DANGER of electric shock as a result of moisture**

Never put the appliance down in such a way that it could fall into water while still connected.  
Protect the appliance from moisture, dripping water or splash water.

- Never touch the appliance with wet hands.
- Never use this appliance on wet hair.
- The appliance, the cable and the mains plug must not fall into water or other liquids and must not be rinsed under running water.
- If the appliance has fallen into water, pull out the mains plug immediately, and only then remove the appliance from the water. Do not use the appliance again, but have it checked by a specialist.
- Should liquid get into the appliance, pull out the mains plug immediately. Have the appliance checked before operating it again.



#### **DANGER of electric shock**

Do not operate the appliance if it or the cable shows visible signs of damage or if the appliance has been dropped.



Only connect the mains plug to a properly installed socket, which is easily accessible and supplies voltage matching the rating plate. The socket must still be easily accessible after connection.

- Ensure that the cable cannot be damaged by sharp edges or hot surfaces. Do not wrap the cable around the appliance (cable break danger!).
- Make sure the cable is not trapped or crushed.
- Ensure that the cable does not come into contact with the hot surfaces of the appliance.
- Always pull on the plug and never on the cable when removing the appliance.
- Remove the mains plug from the socket, ...  
... after each use,  
... if a fault occurs,  
... when you are not using the appliance,  
... before cleaning the appliance and  
... during thunderstorms.

- To avoid any risk, do not make any changes to the appliance or accessories. Do not replace the cable yourself either. Repairs must only be carried out by a specialised company.



### **DANGER - Fire hazard**

Never leave the appliance unattended while plugged in.

- Never cover the appliance or place it on soft objects (e.g. bath towels). Always place the switched-on/hot appliance on a solid, level, heat-resistant surface.
- Never use petroleum, alcohol or other inflammable cleaning agents.
- When using hair styling products, follow the instructions of the manufacturer.
- Do not use an extension cable



### **DANGER of burns**

Never touch the hot styling plates or the hot surfaces of the casing. Only hold the hot appliance by the surfaces of the grip.

- Always keep away from the skin of the scalp, neck and face.
- Allow the appliance to cool down completely before you clean it or put it away.



### **WARNING! Risk of injury**

Place the cable in such a way that no one trips over it or steps on it!



### **WARNING! Risk of hair damage**

In order to avoid damage to the hair, e.g. broken hairs:

- ... only hold the styling plates in the same position for a few seconds;
- ... do not straighten blonde-dyed, bleached or coloured hair too often.



### **CAUTION! Risk of material damage**

Never place the appliance on hot surfaces (e.g. hob plates) or near heat sources or open fire.

- Do not use any harsh or abrasive cleaning agents.
- Store the appliance at a temperature between  $-10^{\circ}\text{C}$  and  $+40^{\circ}\text{C}$ .

## **03. ABOUT THESE INSTRUCTIONS**

- Before using the appliance for the first time, read the Instructions for Use carefully and ensure you comply with the safety instructions!
- The appliance should only be used as described in these instructions. The manufacturer or dealer is not liable for damages arising from any use contrary to the intended purpose.
- Keep these instructions for reference.
- If you pass the appliance on to someone else, please include these instructions.

### **Warnings in these instructions**

If necessary, the following warnings will be used in these operating instructions:



**DANGER!** High risk: Failure to observe this warning may result in injury to life and limb.



**WARNING!** Moderate risk: Failure to observe this warning may result in injury or serious material damage.



**CAUTION:** Low risk: Failure to observe this warning may result in minor injury or material damage.

**NOTE:** Circumstances and specifics that must be observed when handling the appliance.

## 04. OPERATION







### WARNING!

Only use the appliance for dry hair.

**NOTE: Before using for the first time, switch the appliance on for a few minutes.** As a result of the manufacturing process, a slight odour may be produced. This is not harmful and only occurs during initial use. Ensure that the room has good ventilation.

- Judge your hair sensibly: fine or damaged hair reacts to the treatment more quickly than thick, healthy hair.
- The thinner the strands you are treating, the more intensive the resultant styling effect.

### Switching on and warming up

1. The hair straightener is equipped with a travel lock . To deactivate the travel lock, press the styling plates together and slide the locking button towards  (see **fig.B**). The hair straightener opens and is ready for operation.
2. Place the appliance on a heat-resistant surface.
3. Connect the mains plug to an easily accessible socket.
4. Use the on/off switch  to switch the appliance on.
5. By pressing the  button, you increase or reduce the temperature in steps of 10°C. Using the turbo button , the temperature of approx. 180°C will be reached within 30 seconds.
6. Temperature and turbo setting are shown on the display.
7. Temperature settings:

Thin hair	Normal hair	Thick hair
140°C-150°C	160°C-190°C	200°C-220°C

**NOTE: Always select a low temperature when using the appliance for the first time.**



Select a medium to high temperature to straighten very thick and curly hair or hair that is difficult to straighten.

For normal to slightly wavy hair, a low to medium temperature is recommended. Note that high temperatures may affect blond, bleached or coloured hair.

### Straightening

1. Dry the hair.
2. Comb the hair well.
3. Separate a strand of hair and comb it smooth.
4. Beginning at the roots of the hair, place the strand between the styling plates. When doing so, ensure an adequate distance is maintained from the scalp!
5. Slide evenly from the hair roots to the hair tips. Do not hold in the same position for too long.
6. Straighten all the hair in this way, strand by strand.

### Switching off and cooling down

1. You must pull out the mains plug to switch the appliance off.
2. Allow the appliance to completely cool down before cleaning or storing it.
3. Press the styling plates together and slide the travel lock switch  towards .  
The hair straightener is now locked and can be stored.

**NOTE:** The automatic shut off feature turns off the hair straightener after 30 minutes - if the settings remain unchanged.

## 05. CLEANING



**DANGER!** Before cleaning the appliance, disconnect the mains plug and allow the appliance to cool down.



**CAUTION!** Do not use strong or abrasive detergents. Never use gasoline, spirit or other flammable detergents.

- Wipe the housing and styling plates with a slightly damp cloth. Wipe dry afterwards.

## 06. TROUBLESHOOTING



**DANGER!** Do not attempt to repair the appliance yourself. Always remove the mains plug from the socket whenever a fault occurs.

Fault:	Please check the following:
No function	<ul style="list-style-type: none"><li>Is the power supply secured?</li><li>Did you press the on/off button ?</li></ul>

If you are experiencing a fault which is not listed here, please do not hesitate to contact our Service Centre. Repairs must only be carried out by specialised technicians.

## 07. CONFORMITY

**CE** The CE mark was applied in accordance with the corresponding European directives.

The conformity declaration is held by the distributor:

**Aquarius Deutschland GmbH**

Adalperostrasse 29 · 85737 Ismaning b. München · GERMANY

**(This is not a service address!)**

## 08. TECHNICAL DATA

Type Designation	CRR-534
Article no.	15261011
Mains voltage	100-240V ~ 50/60 Hz
Protection class	□ II
Input	40-45 W
Temperature range	140 °C to 220 °C

CARRERA is a registered trademark. In the course of product improvements we reserve the right to make technical and visual changes on the appliance or to its accessories.

## 09. DISPOSAL



This symbol indicates that the product must be disposed of in a separate waste collection point within the European Union. This applies to the product and all accessories marked with this symbol. Products marked as such may not be discarded with normal domestic waste, but must be taken to a collection point for recycling electrical and electronic appliances.



### Packaging

If you want to dispose of the packaging, make sure you comply with the environmental regulations applicable in your country.

## Merci

Merci d'avoir placé votre confiance en CARRERA - et de nous donner l'opportunité de vous confirmer la justesse de votre choix de ce fer à lisser.

### Nous sommes guidés par une seule idée.

Chaque appareil CARRERA suit un concept clair. Aucune examen du rôle des genres, pas de rose pour les femmes ni de bleu pour les hommes. Depuis quand la qualité et la performance ont-elles un sexe?

Nous créons une technologie qui optimise la convivialité de la manutention et de l'esthétique et donnons corps à la performance, non seulement dès l'allumage de l'appareil, mais aussi de nombreuses années plus tard. La performance est obtenue par le moteur lui-même et résulte aussi de l'interaction habile de chaque composant individuel.

Ce concept, nous l'appelons simplement « le coup de pouce CARRERA ».

Bien que nous n'ayons pas réinventé la roue, nous avons eu le courage de concevoir un produit avec tout ce qu'il a de plus essentiel et nous dispense de ce qui n'a pas d'importance.

Voilà notre style ! Et vous le retrouverez dans chaque autre produit CARRERA.

### Prolongez votre garantie de 24 à 36 mois dès maintenant !

Vous souhaitez certainement et devriez profiter de votre appareil CARRERA pendant une longue période.

Alors, pourquoi ne pas prolonger immédiatement la garantie de votre fer à lisser jusqu'à 36 mois au cours des 36 prochains jours ? Vous trouverez de plus amples informations dans la carte de garantie ci-jointe ou directement sur le site [www.carrera.de/service](http://www.carrera.de/service).

## SOMMAIRE

01. Contenu de la livraison / pièces de l'appareil	30
02. Consignes de sécurité	31
03. Concernant ce mode d'emploi	35
04. Utilisation	36
05. Nettoyage	38
06. Dépannage	38
07. Déclaration de conformité	39
08. Caractéristiques techniques	39
09. Elimination	39

## 01. CONTENU DE LA LIVRAISON / PIÈCES DE L'APPAREIL

- 1 Affichage LED avec indicateurs de TURBO et de la température
- 2 Joint pivotant 360°, cordon avec fiche d'alimentation
- 3 Verrou de voyage
- 4 Bouton "Turbo"
- 5 Bouton "Réglage de température"
- 6 Interrupteur "On/off"
- 7 Plaques flottantes avec ressorts intégrés

### Autres accessoires (pas d'image) :

Sacoche de rangement résistante à la chaleur

## 02. CONSIGNES DE SÉCURITÉ

### Utilisation conforme

Le lisseur est uniquement destiné au lissage et au coiffage de cheveux humains naturels. Utiliser l'appareil uniquement sur cheveux secs

L'appareil est conçu pour un usage domestique privé et ne peut être utilisé à des fins commerciales. L'appareil ne doit être utilisé qu'en intérieur.

### Contre-indications d'utilisation

Ne pas utiliser sur des cheveux artificiels ou sur des poils d'animaux.  
Ne pas utiliser le lisseur pour sécher des objets!

### Instructions pour une utilisation en toute sécurité

- Cet appareil ne doit pas être utilisé par des enfants de moins de 8 ans ainsi que par des personnes à capacités physiques, sensorielles ou mentales réduites ou souffrant d'un manque d'expérience et/ou de savoir. Ceci est également valable, s'ils sont sous surveillance ou s'ils ont été instruits quant à l'utilisation sûre de l'appareil et qu'ils comprennent les dangers en résultant.
- Il est interdit aux enfants de jouer avec l'appareil.
- Il est interdit aux enfants de procéder au nettoyage et à la maintenance à moins qu'ils soient sous surveillance.



- L'appareil et le câble de raccordement doivent être tenus hors de portée des enfants de moins de 8 ans.
-  Ne pas utiliser l'appareil à proximité d'une baignoire, d'une douche, d'un lavabo ou d'un autre récipient contenant de l'eau.
- Si l'appareil est utilisé dans une salle de bains, il doit être débranché après usage, la proximité de l'eau présentant un danger même lorsque l'appareil est éteint.
- Si le cordon d'alimentation est endommagé, il doit être immédiatement remplacé par le fabricant, le service client ou un spécialiste aux qualifications équivalentes afin d'éviter tout accident.
- Comme protection supplémentaire, il est conseillé de pourvoir l'installation d'un dispositif différentiel résiduel (FI/RCD) avec un courant de déclenchement nominal ne dépassant pas 30 mA dans le circuit. Demandez conseil à votre électricien. Autorisez uniquement à des électriciens spécialisés d'effectuer le montage.



#### **DANGER pour les enfants**

Les emballages ne sont pas des jouets. Il est conseillé de tenir les sachets en plastique hors de portée des enfants. Risque de suffocation.



#### **DANGER d'électrocution lié à l'humidité**

En posant l'appareil allumé, veiller toujours à ce que celui-ci ne puisse pas tomber dans l'eau.

Protéger l'appareil de l'humidité et des éclaboussures.

- Ne pas manipuler l'appareil les mains mouillées.
- Ne pas utiliser l'appareil sur des cheveux mouillés.
- L'appareil, le cordon et la prise ne doivent pas être immergés dans l'eau ou dans un autre liquide, ils ne peuvent pas être rincés sous le robinet.
- Si l'appareil tombe dans l'eau, débranchez-le immédiatement, sortez-le de l'eau seulement après l'avoir débranché. Dans ce cas, ne réutilisez pas l'appareil, faites-le vérifier par un professionnel.
- Si un liquide venait à pénétrer dans l'appareil, débranchez celui-ci immédiatement. Faites-le vérifier par un professionnel avant toute réutilisation.



#### **DANGER d'électrocution**

Ne pas utiliser si l'appareil ou le cordon d'alimentation présentent des dommages visibles ou si l'appareil est tombé.



Ne branchez l'appareil que sur une prise correctement installée et facile d'accès, dont la tension correspond à celle indiquée sur la plaque signalétique. La prise doit rester facile d'accès, même après le branchement de l'appareil.

- Veillez à ce que le cordon ne risque pas d'être endommagé par des bords tranchants ou des endroits chauds. N'enroulez pas le cordon autour de l'appareil (Risque d'endommagement)
- Veillez à ce que le cordon ne soit ni coincé ni écrasé.
- Veillez à ce que le cordon ne puisse être en contact avec les surfaces chaudes de l'appareil.
- Pour débrancher l'appareil, tirez sur la prise, jamais sur le cordon.

- Débranchez l'appareil ...
- ... après chaque utilisation,
- ... en cas de dysfonctionnement,
- ... si vous ne l'utilisez pas,
- ... avant de le nettoyer et
- ... en cas d'orage.
- Afin d'éviter tout accident, ne procédez à aucune modification sur l'appareil. Ne remplacez pas vous-même le cordon d'alimentation. Ne faire faire les réparations que par une entreprise spécialisée.



### **DANGER - Risque d'incendie**

Ne jamais laisser l'appareil allumé sans surveillance.

- Ne jamais couvrir l'appareil, ne jamais le poser sur une surface molle (comme, par ex. une serviette de toilette). Toujours poser l'appareil allumé ou chaud sur une surface stable, plane et résistante à la chaleur.
- Ne jamais utiliser d'essence, d'alcool ou autre produit de nettoyage inflammable.
- En cas d'utilisation d'un produit coiffant, conformez-vous aux instructions du fabricant.
- Ne pas utiliser de rallonge.



### **DANGER - Risque de brûlures**

Ne jamais toucher les plaques de stylisation brûlantes ni les surfaces brûlantes du boîtier. N'attraper l'appareil chaud que par la poignée.

- Toujours garder une distance suffisante entre l'appareil et le cuir chevelu, la peau de la nuque ou celle du visage.
- Laisser l'appareil refroidir entièrement avant de le nettoyer ou de le ranger.



### **AVERTISSEMENT contre les blessures**

Veillez, lors du branchement de l'appareil, à ce que personne ne puisse trébucher sur le cordon d'alimentation ou marcher dessus!



### **AVERTISSEMENT - Risque d'endommagement des cheveux**

Pour ne pas risquer d'endommager vos cheveux, pour éviter par ex. qu'ils ne se cassent ...

- ... seulement maintenir les plaques de stylisation dans la même position pendant quelques secondes;
- ... ne lissez pas trop souvent les cheveux blonds, décolorés ou teints.



### **PRUDENCE ! Dommages matériels**

Ne jamais poser l'appareil sur une surface chaude (par exemple une plaque de cuisson) ou à proximité d'une source de chaleur ou d'une flamme.

- Ne pas utiliser de produits nettoyants corrosifs ou abrasifs
- Stocker l'appareil à une température comprise entre  $-10^{\circ}\text{C}$  et  $+40^{\circ}\text{C}$ .

## **03. CONCERNANT CE MODE D'EMPLOI**

- Lisez attentivement ce mode d'emploi avant la première utilisation et respectez en priorité les consignes de sécurité !
- L'appareil ne doit être utilisé que de la manière décrite dans ce mode d'emploi. Le fabricant ou le revendeur n'assume aucune responsabilité en cas de dommage résultant d'une utilisation non conforme.
- Conservez ce mode d'emploi.
- Si vous transmettez l'appareil, joignez ce mode d'emploi.

## Avertissements dans ce mode d'emploi

Si nécessaire, les avertissements suivants sont utilisés dans ce mode d'emploi :



**DANGER !** Risque élevé : Ne pas respecter cet avertissement peut entraîner des blessures physiques et même mortelles.



**AVERTISSEMENT !** Risque modéré : Ne pas respecter cet avertissement peut entraîner des blessures ou d'importants dommages matériels.



**PRUDENCE :** Risque faible: Ne pas respecter cet avertissement peut entraîner des blessures légères ou des dommages matériels mineurs.

**REMARQUE :** Remarques et particularités dont il faut tenir compte en manipulant l'appareil.

## 04. UTILISATION





### AVERTISSEMENT !





N'utilisez l'appareil que sur des cheveux secs.

**Remarque : Avant la première utilisation, allumez l'appareil quelques minutes.** Il se peut que l'appareil émette un léger bruit pour des raisons inhérentes à la fabrication. Celui-ci est sans incidence et ne se produit que lors d'une première utilisation. Veillez à une aération correcte de la pièce.

- Évaluez correctement votre type de cheveux: les cheveux fins ou abîmés réagissent plus rapidement au lissage que des cheveux épais et en bonne santé.
- Plus la mèche de cheveux que vous lissez est fine, plus l'effet sera prononcé.

### Allumer et faire chauffer

1. Le lisseur à cheveux est muni d'un verrou de voyage  3 Pour désactiver le verrou de voyage, pressez ensemble sur les plaques de stylisation et faites glisser le bouton de verrouillage vers  (voir Fig.B). Le lisseur à cheveux s'ouvre et est prêt à fonctionner.

2. Placez l'appareil sur une surface résistante à la chaleur.
3. Connectez la fiche d'alimentation à une prise facilement accessible.
4. Utilisez l'interrupteur on/off , pour mettre l'appareil en marche.
5. En pressant le bouton   vous augmentez ou réduisez la température par intervalles de 10°C. En utilisant le bouton turbo  une température de env. 180°C sera atteinte dans les 30 secondes.
6. La température et la fonction turbo apparaissent sur l'écran d'affichage.
7. Réglage des températures :

Cheveux fins	Cheveux normaux	Cheveux épais
140°C-150 °C	160 °C-190 °C	200 °C-220 °C

**Remarque : Lors d'une première utilisation de cet appareil, choisissez toujours une température basse.**



Pour des cheveux très épais, bouclés et difficiles à lisser, réglez l'appareil sur une température moyenne à haute. Pour des cheveux normaux et légèrement ondulés, réglez l'appareil sur une température basse à moyenne.

Veillez noter qu'une température élevée est susceptible d'abîmer les cheveux blonds, décolorés ou teints.

### Lissage

1. Séchez-vous les cheveux
2. Peignez-vous soigneusement
3. Prélevez une mèche de cheveux et peignez-la jusqu'à ce qu'elle soit bien lisse.
4. Commencez par la racine des cheveux, placez la mèche entre les plaques de stylisation. Veillez à laisser suffisamment d'espace entre l'appareil et le cuir chevelu!
5. Lissez de façon régulière des racines vers les pointes. N'insistez pas trop longtemps sur un endroit.
6. Lissez ainsi mèche par mèche toute la chevelure.

## Éteindre et faire refroidir

1. Vous devez retirer la fiche d'alimentation pour éteindre l'appareil.
2. Laissez l'appareil est complètement refroidir avant de le nettoyer ou de le ranger.
3. Pressez ensemble les plaques de stylisation et faites glisser le commutateur du verrou de voyage  vers .  
Le lisseur à cheveux est maintenant verrouillé et prêt à être stocké.

**REMARQUE :** La fonction d'arrêt automatique éteint le lisseur cheveux après 30 minutes lorsque les paramètres restent inchangés.

## 05. NETTOYAGE



**DANGER !** Débranchez l'appareil avant de le nettoyer et laissez-le refroidir.



**PRUDENCE !** Ne pas utiliser de produit de nettoyage corrosif ou abrasif. Ne jamais utiliser d'essence, d'alcool ou autre produit de nettoyage inflammable.

- Essuyer le boîtier et les plaques de stylisation avec un chiffon légèrement humide. Puis sécher à l'aide d'un chiffon sec.

## 06. DÉPANNAGE



**DANGER !** Ne tentez en aucun cas de réparer l'appareil par vous-même. Débranchez toujours l'appareil en cas de dysfonctionnement.

Problème :	Vérifiez les éléments suivants :
Ne fonctionne pas	<ul style="list-style-type: none"><li>• L'appareil est-il alimenté ?</li><li>• Avez-vous appuyé sur l'interrupteur on/off  ?</li></ul>

## 07. DÉCLARATION DE CONFORMITÉ



Le sigle CE a été apposé conformément aux directives européennes.

La déclaration de conformité est consignée auprès de l'entreprise assurant la commercialisation de l'appareil :

**Aquarius Deutschland GmbH**

Adalperostrasse 29 · 85737 Ismaning b. München · ALLEMAGNE  
(Ceci n'est pas l'adresse du service après-vente !)

## 08. CARACTÉRISTIQUES TECHNIQUES

Type de l'article	CRR-534
Numéro de l'article	15261011
Tension du réseau	100-240V~ 50/60Hz
Classe de protection	 II
Puissance	40-45 W
Plage de température	140°C à 220°C

CARRERA est une marque déposée. Dans le cadre des améliorations de produits, nous nous réservons le droit de modifications techniques et optiques sur l'appareil et sur les accessoires.

## 09. ELIMINATION



Le symbole ci-contre signifie que dans l'Union européenne, le produit doit être éliminé par ramassage de déchets séparé. Ceci est valable pour le produit et pour toutes les pièces accessoires signalisées par ce symbole. Les produits signalisés ne doivent pas être éliminés avec les ordures ménagères classiques, mais ils doivent être déposés à une déchetterie recyclant les appareils électriques et électroniques.



### Emballage

Pour éliminer l'emballage, respectez les législations en matière d'environnement de votre pays.

## Grazie.

Per la Vostra fiducia in CARRERA - e per questo, che adesso possiamo mantenerla con la nostra piastra per capelli.

## Un'idea che spinge tutto.

Ogni apparecchio di CARRERA segue una chiara linea. Nessun riguardo ai ruoli di genere, no rosa per le donne, no blu per gli uomini. Da quando mai qualità e performance hanno l'identità di genere?

Creiamo la tecnologia, che massimizza praticità d'uso, handling ed estetica e che rende accessibile la performance. Subito nel momento di accendere ed anche dopo anni. Il potere viene quindi non soltanto dal motore, ma anche è il risultato dell'interazione ben fatta di ogni singolo componente.

Lo chiamiamo semplicemente la spinta di CARRERA.

Non abbiamo inventato di nuovo la ruota con questo - ma abbiamo il coraggio di concentrarci su quello che è essenziale e di lasciare quello che non è importante.

È il nostro stile. E voi lo ritrovate in ogni apparecchio di CARRERA.

## Allungate il tempo di garanzia da 24 a 36 mesi!

Volete e dovrete avere qualcosa di CARRERA per il tempo più lungo.

Per questo avete la possibilità di allungare, in 36 giorni successivi, il tempo di garanzia per la piastra per capelli a 36 mesi. Informazioni ulteriori si trovano nella carta di garanzia allegata o direttamente su sito web: [www.carrera.de/service](http://www.carrera.de/service).

## INDICE

01. Dotazione di serie / Parti dell'apparecchio	42
02. Indicazioni di sicurezza	43
03. Spiegazioni relative alle istruzioni	47
04. Uso	48
05. Pulizia	50
06. Risoluzione problemi	50
07. Conformità	50
08. Dati tecnici	51
09. Smaltimento	51

## 01. DOTAZIONE DI SERIE / PARTI DELL'APPARECCHIO

- 1 Display LED con indicatore turbo e temperatura
- 2 Snodo girevole 360 °, cavo con spina di alimentazione
- 3 Lucchetto di viaggio
- 4 Tasto di funzione "turbo"
- 5 Tasto di funzione "regolazione di temperatura"
- 6 Tasto di funzione "ON/OFF"
- 7 Piastre molleggianti per styling

### **Altri accessori senza ill.:**

Astuccio-custodia resistente alle alte temperature

## 02. INDICAZIONI DI SICUREZZA

### **Utilizzo conforme**

La piastra per capelli è prevista esclusivamente per lisciare e modellare capelli umani veri. Usare l'apparecchio solo per capelli asciutti.

L'apparecchio è pensato per l'uso domestico e non va utilizzato in ambito commerciale. Usare l'apparecchio solo al chiuso.

### **Uso improprio prevedibile**

Non trattare capelli sintetici e peli di animali. Non asciugare oggetti con la piastra per capelli!

### **Istruzioni per un impiego sicuro**

- Questo apparecchio può essere utilizzato da bambini dagli 8 anni così come da persone con capacità fisiche, sensorie o mentali ridotte o in mancanza di esperienza e/o conoscenza. Questo vale nel caso, nel quale gli utenti vengono controllati o sono stati istruiti circa l'utilizzo sicuro dell'apparecchio e nel quale questi hanno compreso i pericoli derivanti dall'uso dell'apparecchio.
- Evitare che i bambini giochino con l'apparecchio.
- Pulizia e alimentazione dell'apparecchio non possono essere effettuate da bambini a meno che non vi sia la supervisione di un adulto.
- Mantenere i minori di 8 anni lontani dall'apparecchio e dal cavo di collegamento.



Non usare l'apparecchio in prossimità di vasche da bagno, docce, lavandini o altri recipienti contenenti acqua.

- Se l'apparecchio viene utilizzato in una stanza da bagno, togliere la spina dopo l'uso, perché la vicinanza dell'acqua rappresenta un pericolo anche quando l'apparecchio è spento.
- Quando il cavo di alimentazione è danneggiato, si deve rivolgersi al produttore, al servizio di assistenza o ad un'altra persona qualificata per evitare il pericolo.
- Come protezione supplementare si raccomanda di installare nel circuito elettrico un interruttore differenziale (FI/RCD) con una corrente di apertura nominale non superiore a 30 mA. Chiedere consiglio ad un elettricista. Far eseguire il montaggio solo da un elettricista specializzato.



#### **PERICOLO per bambini**

L'imballaggio non è un gioco per bambini. Impedire ad essi di giocare con i sacchetti di plastica, onde evitare il rischio di soffocamento.



#### **PERICOLO di scossa elettrica a causa dell'umidità**

Non posare mai l'apparecchio in modo che possa cadere nell'acqua quando è collegato alla rete elettrica.

Proteggere l'apparecchio dall'umidità e da gocce e spruzzi d'acqua.

- Non usare l'apparecchio con mani bagnate.
- Non usare su capelli bagnati.
- Non immergere l'apparecchio, il cavo e la spina di alimentazione in acqua o altri liquidi e non sciacquarlo sotto l'acqua corrente.
- Se l'apparecchio dovesse essere caduto nell'acqua, staccare immediatamente la spina dalla presa e solo dopo togliere l'apparecchio dall'acqua. In questo caso non usare più l'apparecchio ma farlo controllare da una ditta specializzata.
- Se dovesse penetrare del liquido nell'apparecchio togliere immediatamente la spina dalla presa. Prima di riutilizzare l'apparecchio farlo verificare.



#### **PERICOLO di scossa elettrica**



Non mettere in funzione l'apparecchio se l'apparecchio stesso o il cavo presenta danni visibili o se l'apparecchio ha subito una caduta.

- Collegare la spina esclusivamente ad una presa installata a regola d'arte e facilmente accessibile, la cui tensione corrisponde ai dati riportati sulla targhetta. La presa di corrente deve essere facilmente accessibile anche dopo il collegamento.
- Fare attenzione che il cavo non venga danneggiato da spigoli appuntiti o superfici molto calde. Non avvolgere il cavo intorno all'apparecchio (pericolo di rottura del cavo!).
- Fare attenzione che il cavo non venga incastrato o schiacciato.
- Fare attenzione che il cavo non venga a contatto con le superfici molto calde dell'apparecchio.
- Per togliere la spina dalla rete, tirare sempre la spina e non il cavo.
- Togliere la spina dalla presa, ...  
... dopo ogni uso,  
... in presenza di anomalie,  
... quando l'apparecchio non è utilizzato,  
... prima di pulire l'apparecchio e  
... in presenza di temporali.

- Per evitare ogni pericolo non apportare modifiche all'apparecchio. Anche il cavo non deve essere sostituito dall'utente stesso. Si consiglia di far effettuare la manutenzione esclusivamente presso esercizi specializzati.



### PERICOLO - Pericolo d'incendio

Non lasciare l'apparecchio incustodito quando è collegato.

- Non coprire l'apparecchio e non collocarlo su oggetti morbidi (es. asciugamani). Posare l'apparecchio acceso /caldo sempre su una superficie solida, piana e resistente al calore.
- Non usare benzina, alcool o altri detergenti infiammabili.
- Per l'uso di prodotti di modellatura per capelli rispettare le indicazioni del produttore.
- Non usare prolunghe.



### PERICOLO di ustione

Non toccare le calde piastre né le calde superfici dell'involucro. Afferrare l'apparecchio caldo solo alle apposite impugnature.

- Tenere sempre una distanza dal cuoio capelluto e dalla pelle della nuca e del viso.
- Lasciare raffreddare l'apparecchio completamente prima di pulirlo o riporlo.



### AVVERTENZA! Lesioni

Posare il cavo in modo tale che nessuno possa inciamparvi o calpestarlo!



### AVVERTENZA! Danni ai capelli

Per evitare danni ai capelli (spezzamento) ...

- ... si può lisciare con le piastre una ciocca di capelli soltanto per pochi secondi;
- ... non lisciare troppo spesso i capelli se sono ossigenati o tinti.



### CAUTELA! Danni materiali

Non appoggiare l'apparecchio sopra superfici calde (es. piastre da stufa) o in prossimità di fonti di calore o fuoco aperto.

- Non usare detergenti aggressivi o abrasivi.
- Mantenere l'apparecchio nella temperatura tra -10 °C e +40 °C.

## 03. SPIEGAZIONI RELATIVE ALLE ISTRUZIONI

- Leggere attentamente le presenti istruzioni per l'uso prima di mettere in funzione l'apparecchio per la prima volta e rispettare soprattutto le istruzioni per la sicurezza!
- Utilizzare l'apparecchio solo come descritto nelle presenti istruzioni. Il produttore o il venditore non sono responsabili dei difetti causati dall'uso del prodotto non conforme alla sua destinazione.
- Conservare le istruzioni.
- Qualora l'apparecchio venga ceduto a terzi, si prega di consegnare le istruzioni per l'uso unitamente ad esso.

### Avvertenze di sicurezza nelle presenti istruzioni

Se necessario, le presenti istruzioni per l'uso contengono le seguenti avvertenze di sicurezza



**PERICOLO!** Rischio elevato: La mancata osservanza di questa avvertenza può causare danni per il corpo e per la vita.



**AVVERTENZA!** Rischio medio: La mancata osservanza di questa avvertenza può causare lesioni o gravi danni materiali.



**CAUTELA:** Rischio minimo: La mancata osservanza di questa avvertenza può causare lesioni lievi o danni materiali.

**NOTA:** Comportamenti e particolarità da tenere in considerazione nell'uso dell'apparecchio.



## 04. USO







### AVVERTENZA !

Usare l'apparecchio solo per capelli asciutti.

**NOTA: Prima di usare l'apparecchio per la prima volta accenderlo per alcuni minuti.** Durante questa operazione potrebbe svilupparsi un leggero odore dovuto alla fabbricazione. Si tratta di un fenomeno del tutto normale che si verifica solo al primo utilizzo. Provvedere ad una buona aerazione del locale.

- Valutare correttamente il tipo di capello: i capelli fini o strapazzati reagiscono più velocemente al trattamento rispetto ai capelli robusti e sani.
- Più sottili sono le ciocche da trattare più intenso è l'effetto di modellatura.

### Accendere e riscaldare

1. La piastra per capelli contiene un lucchetto di viaggio . Per sbloccare bisogna schiacciare le piastre e spingere tasto di chiusura in direzione  (vedi **ill. B**). La piastra per capelli si apre ed è pronta per l'uso.
2. Mettere l'apparecchio in un luogo resistente al calore.
3. Infilare spina elettrica in una presa di corrente ben disponibile.
4. Accendere l'apparecchio con l'interruttore ON/OFF .
5. Con il tasto  alzare o ridurre la temperatura di 10 °C. Con il tasto turbo  in 30 secondi si ottiene la temperatura di circa 180 °C.
6. Funzione turbo e temperatura vengono indicati sul display.
7. Regolazioni di temperatura:

Capelli fini	Capelli normali	Capelli grassi
140°C-150°C	160°C-190°C	200°C-220°C

**NOTA: Per il primo uso dell'apparecchio scegliere sempre una temperatura bassa.**



Per capelli folti, ricci e difficili da lisciare, impostare una temperatura da media ad alta. Per capelli normali, leggermente mossi si raccomanda una temperatura da bassa a media.

Si fa notare che le temperature alte possono danneggiare i capelli biondi, ossigenati o tinti.

### Lisciare

1. Asciugare i capelli.
2. Pettinare accuratamente i capelli.
3. Dividere una ciocca di capelli e pettinarla fino a diventare liscia.
4. Inserire la ciocca vicino all'attaccatura tra le piastre. Mantenere una distanza sufficiente dal cuoio capelluto!
5. Scorrere uniformemente dall'attaccatura verso le punte dei capelli. Durante questa operazione non fermarsi troppo a lungo in un punto.
6. Lisciare così tutti i capelli, una ciocca dopo l'altra.

### Spegnere e raffreddare

1. Per spegnere si deve togliere la spina elettrica.
2. Lasciare l'apparecchio per il raffreddamento totale prima di pulire o di riporre.
3. Schiacciare le piastre e spingere tasto di chiusura del lucchetto di viaggio  in direzione . La piastra per capelli viene bloccata e può essere riposta.

**NOTA:** Con impostazioni predefinite un integrato spegnimento automatico spegne il raddrizzatore dei capelli dopo 30 minuti.

## 05. PULIZIA



**PERICOLO!** Prima della pulizia togliere la spina dalla presa e lasciare raffreddare l'apparecchio.



**AVVERTENZA!** Non usare detergenti aggressivi o abrasivi. Non usare benzina, alcool o altri detergenti infiammabili.

- Pulire l'involucro e le piastre con un panno leggermente inumidito, alla fine fregare a secco.

## 06. RISOLUZIONE PROBLEMI



**PERICOLO!** Non tentare di riparare l'apparecchio da soli. Togliere sempre la spina dalla presa in presenza di un guasto.

Problema:	Da verificare:
Mancato funzionamento	<ul style="list-style-type: none"><li>• E' garantita l'alimentazione di corrente?</li><li>• È attivato l'interruttore ON/OFF </li></ul>

Qualora si verificassero guasti diversi da quelli elencati, rivolgersi al nostro centro di assistenza. Fare eseguire le riparazioni dell'apparecchio, della base di ricarica, dell'alimentatore o del cavo di alimentazione solo ad un centro specializzato.

## 07. CONFORMITÀ



Conformemente alle direttive europee, al prodotto è stato applicato il marchio CE.

La rispettiva dichiarazione di conformità è depositata presso il distributore:

**Aquarius Deutschland GmbH**

Adalperostrasse 29 · 85737 Ismaning b. München · GERMANIA

**(Questo non è l'indirizzo di servizio!)**

## 08. DATI TECNICI

Tipo del prodotto	CRR-534
Cod. art.	15261011
Tensione di rete	100-240V ~ 50/60 Hz
Classe di protezione	□ II
Potenza	40 - 45 W
Range di temperatura	da 140 °C a 220 °C

CARRERA è un marchio registrato. Nel quadro del miglioramento del prodotto ci riserviamo il diritto di apportare modifiche tecniche ed estetiche all'apparecchio e agli accessori.

## 09. SMALTIMENTO



Il simbolo a lato indica che, nell'Unione Europea, il prodotto deve essere conferito alla raccolta differenziata. Ciò si applica al prodotto e a tutti gli accessori contrassegnati con questo simbolo. I prodotti contrassegnati non possono essere smaltiti con i normali rifiuti domestici e devono invece essere consegnati ad un punto di raccolta per il riciclaggio di apparecchi elettrici ed elettronici.



### Confezione

Se si desidera smaltire la confezione, attenersi alle disposizioni ambientali locali pertinenti.

## Gracias.

Por su confianza en CARRERA y por haberlo demostrado ya con la compra de nuestras planchas de pelo.

## Una idea que mueve todo.

Cada uno de los aparatos de CARRERA sigue una línea clara. No prestamos atención a los roles tradicionales, nada de rosa para mujeres ni azul para hombres. La calidad y el rendimiento nunca han sabido de sexos.

Creamos tecnología que maximiza la facilidad de uso, el manejo, la estética y el rendimiento. Tanto la primera vez que enciende el aparato como después de años. El rendimiento no proviene únicamente del motor, sino que es el resultado de una constelación lograda de todos los componentes. Lo llamamos el impulso de CARRERA.

No hemos inventado la rueda, pero hemos tenido el valor para hacer lo correcto y eliminar todo aquello imprescindible.

Este es nuestro estilo, y usted lo encontrará en cada uno de los aparatos CARRERA.

## ¡Alargue la garantía de 24 meses a 36!

Queremos que reciba algo más de CARRERA.

Para ello, prolongue la garantía de sus planchas de pelo a 36 meses en los próximos 36 días. Encontrará más información al respecto en la tarjeta de garantía adjunta o en [www.carrera.de/service](http://www.carrera.de/service).

## ÍNDICE

01. Volumen de suministro/piezas del aparato	54
02. Indicaciones de seguridad	55
03. Sobre este manual de utilización	59
04. Modo de uso	60
05. Limpieza	62
06. Solución de problemas	62
07. Conformidad	62
08. Datos técnicos	63
09. Eliminación	63

## 01. VOLUMEN DE SUMINISTRO / PIEZAS DEL APARATO

- 1 Pantalla LED con indicador para la función turbo y la temperatura
- 2 Articulación giratoria 360 °, cable con enchufe
- 3 Bloqueo de viaje
- 4 Botón "Turbo"
- 5 Botón "Ajuste de temperatura"
- 6 Botón "Encendido/apagado"
- 7 Planchas montadas sobre muelles

### Otros accesorios sin ilustración:

Bolsa de almacenamiento resistente al calor

## 02. INDICACIONES DE SEGURIDAD

### Uso adecuado

La plancha de pelo está diseñada únicamente para alisar y peinar cabello humano. Utilice el aparato únicamente con el cabello seco.

El aparato está concebido para el uso doméstico y no debe utilizarse para fines comerciales. El aparato solo deberá utilizarse en el interior del hogar.

### Posible uso indebido

No lo utilice con cabello artificial ni de animales.

¡No lo utilice para secar ningún otro objeto!

### Indicaciones para un funcionamiento seguro

- Este aparato puede ser utilizado por niños a partir de 8 años así como por personas con capacidades limitadas, tanto físicas, como sensoriales o mentales o sin la experiencia y/o falta de conocimientos necesarios únicamente cuando se encuentren bajo supervisión o se les haya instruido en el uso seguro del aparato y hayan entendido los peligros que pueden derivarse del mismo.
- No permita que los niños jueguen con el aparato.
- No permita que los niños se encarguen de la limpieza o el mantenimiento a menos que se encuentren bajo vigilancia.

- Mantener alejados del aparato y del cable de conexión a niños menores de 8 años.
-  No utilice este dispositivo cerca de bañeras, duchas, lavabos u otros recipientes que contengan agua.
- Si utiliza el aparato en un cuarto de baño, desenchúfelo después de utilizarlo, ya que la cercanía de agua representa un peligro aun cuando el aparato está apagado.
- Si el cable de red presenta daños, encargue la sustitución del mismo al fabricante, su servicio de atención al cliente o una persona cualificada con objeto de evitar riesgos.
- Como protección adicional, se recomienda instalar un interruptor diferencial (RCD) con una corriente de fuga máxima de 30 mA en la red doméstica. Consulte con su electricista. Encargue la instalación exclusivamente a un electricista profesional.



#### **PELIGRO para los niños**

El material de embalaje no es ningún juguete.  
Los niños no deben jugar con las bolsas de plástico.  
Existe peligro de asfixia.



#### **PELIGRO de descarga eléctrica debido a la humedad**

No coloque el dispositivo de tal manera que pueda caerse al agua mientras está conectado.

- Proteja el aparato de la humedad, gotas y salpicaduras de agua.
- No maneje el aparato con las manos mojadas.
- No maneje el aparato con las manos mojadas.
- No sumerja en agua o cualquier otro líquido el aparato, el cable ni el enchufe, ni tampoco los lave con agua corriente.
- Si el aparato hubiera caído al agua, desenchúfelo de inmediato antes de sacarlo del agua. En ese caso, no vuelva a utilizar el aparato. Deje que un taller especializado lo examine.
- Desenchúfelo de inmediato si algún líquido entra en contacto con el aparato. Lleve el aparato a examinar antes de volver a ponerlo en funcionamiento.



#### **PELIGRO de descarga eléctrica**

No encienda el dispositivo si este o el cable presentan daños visibles o si el aparato ha sufrido una caída.



Conecte el enchufe únicamente a una toma de corriente instalada adecuadamente y bien accesible cuya tensión se corresponda con la indicada en la placa de identificación. La toma de corriente deberá estar accesible en todo momento.

- Preste atención a no dañar el cable con aristas afiladas o superficies calientes. No enrolle el cable en torno al aparato (peligro de que se rompa el cable).
- Tenga cuidado de no pillar o aplastar el cable.
- Preste atención a que el cable no entre en contacto con las superficies calientes del aparato.
- Para extraerlo de la toma de corriente, tire del enchufe, nunca del cable.
- Desenchufe el aparato de la toma de corriente...  
... después de utilizarlo,  
... cuando se produzca una avería,

- ... cuando no lo esté utilizando,
- ... antes de limpiarlo y
- ... en caso de tormenta.

- Para evitar riesgos, no realice cambios en el aparato. Tampoco sustituya el cable usted mismo. Deje que un especialista se haga cargo de las reparaciones.



### PELIGRO - Peligro de incendio

No deje el dispositivo conectado sin vigilancia.

- Nunca cubra el aparato o lo coloque sobre objetos blandos (como, por ejemplo, toallas). Coloque el aparato encendido o caliente solo sobre superficies firmes, niveladas y resistentes al calor.
- No utilice bencina, alcohol u otros productos de limpieza inflamables.
- Preste atención a las indicaciones del fabricante cuando utilice productos para peinar el cabello.
- No utilice cables alargadores.



### PELIGRO de quemaduras

No toque las planchas ni las superficies de la carcasa mientras estén calientes. Sujete el aparato caliente sólo por el mango.

- Mantenga siempre una distancia con el cuero cabelludo, el cuello y el rostro.
- Deje que el aparato se enfríe por completo antes de limpiarlo o guardarlo.



### ADVERTENCIA de lesiones

Coloque los cables de forma que nadie pueda tropezar con ellos o pisarlos.



### ADVERTENCIA sobre daños en el cabello

Para evitar daños en el cabello, como por ejemplo, la rotura del cabello ...

- ... no mantenga las planchas de pelo demasiado tiempo sobre un punto;
- ... no alise el cabello oxigenado, decolorado o teñido con demasiada frecuencia.



### PRECAUCIÓN! Daños materiales

No coloque el aparato jamás sobre superficies calientes (por ejemplo, placas de cocina) o cerca de fuentes de calor o llamas.

- No utilice productos de limpieza abrasivos o que puedan rallar el aparato.
- Guarde el aparato a una temperatura entre -10°C y +40 °C.

## 03. SOBRE ESTE MANUAL DE UTILIZACIÓN

- Antes de poner en marcha el aparato por primera vez, lea este manual de instrucciones detenidamente y, sobre todo, siga las indicaciones de seguridad.
- El aparato solo se debe emplear de la manera descrita en estas instrucciones. El fabricante o el comerciante no asumen ninguna responsabilidad por daños que se produzcan por un uso indebido.
- Conserve estas instrucciones.
- En caso de que entregue este aparato a otras personas, adjunte el manual de instrucciones.

### Indicaciones de advertencia en estas instrucciones

En este manual de instrucciones encontrará las siguientes indicaciones de advertencia:



¡PELIGRO! Riesgo elevado: La no observación del aviso puede causar lesiones mortales.



¡ADVERTENCIA! Riesgo medio: La no observación del aviso puede causar lesiones o daños materiales graves.



PRECAUCIÓN: Riesgo reducido: La no observación del aviso puede causar lesiones o daños materiales leves.

**NOTA:** Circunstancias y particularidades que se deben tener en cuenta al usar el aparato.

## 04. MODO DE USO







### ¡ADVERTENCIA!

Utilice el aparato únicamente con el cabello seco.

**NOTA: Antes de utilizar el aparato por primera vez, enciéndalo durante unos minutos.** Es posible que desprenda un olor fuerte debido al proceso de fabricación. Es inocuo y desaparece tras el primer uso. Procure una ventilación adecuada de la habitación.

- Evalúe su cabello correctamente: El pelo fino o castigado reacciona antes al alisado que el pelo grueso y sano.
- Cuanto más finos sean los mechones que alise, más marcado será el resultado.

### Encendido y calentamiento

1. La plancha de pelo está equipada con un bloqueo de viaje  3. Para desbloquearla, apriete las planchas y desplace el bloqueo de viaje hacia  (ver Fig.B). La plancha de pelo se abre y está lista para utilizarse.
2. Coloque el aparato sobre una superficie resistente al calor.
3. Enchufe el aparato a una toma de corriente accesible.
4. Encienda el dispositivo con el botón de encendido/apagado .
5. Pulsar el botón  permite aumentar o disminuir la temperatura en intervalos de 10 °C. El botón Turbo  permite alcanzar la temperatura de approx. 180 °C en 30 segundos.
6. La temperatura y el modo turbo se muestran en la pantalla.
7. Ajustar la temperatura:

Cabello fino	Cabello normal	Cabello grueso
140°C-150°C	160°C-190°C	200°C-220°C

**NOTA: Seleccione siempre una temperatura baja la primera vez que utilice el aparato.**



Seleccione una temperatura media-alta para cabellos gruesos y rizados difíciles de alisar. Para el cabello normal y ligeramente ondulado se recomienda una temperatura baja-media.

Tenga en cuenta que las temperaturas elevadas podrían dañar el cabello rubio, oxigenado o teñido.

### Alisado

1. Seque el cabello.
2. Peine el cabello.
3. Separe un mechón de pelo y alíselo.
4. Coloque el mechón por la raíz entre las placas de la plancha. Mantenga una distancia suficiente con el cuero cabelludo.
5. Alise el pelo uniformemente desde la raíz hasta las puntas. No se detenga demasiado tiempo en un punto determinado.
6. Proceda de este modo para alisar todo el cabello.

### Apagado y enfriado

1. Desenchufe las planchas para apagarlas.
2. Deje que el aparato se enfríe por completo antes de limpiarlo o guardarlo.
3. Apriete las planchas y desplace el botón del bloqueo de viaje  3 hacia . La plancha de pelo está ahora bloqueada y puede guardarse.

**NOTA:** El sistema de desconexión automático integrado apaga las planchas para el pelo transcurridos 30 minutos si no se cambia la configuración del aparato.

## 05. LIMPIEZA



**¡PELIGRO!** Antes de proceder con la limpieza, desenchufe el aparato y déjelo enfriar.



**¡PRECAUCIÓN!** No utilice productos de limpieza abrasivos o que puedan rallar el aparato. No utilice bencina, alcohol u otros productos de limpieza inflamables.

- Limpie la carcasa y las placas de la plancha con un paño ligeramente humedecido y séquelas a continuación.

## 06. SOLUCIÓN DE PROBLEMAS



**¡PELIGRO!** No intente reparar el aparato usted mismo en ningún caso. Desenchufe el dispositivo de la toma de corriente cuando se produzca una avería.

Problema:	Compruebe lo siguiente:
No funciona	<ul style="list-style-type: none"><li>• ¿Suministro de corriente eléctrica garantizado?</li><li>• ¿Ha accionado el botón de encendido/apagado ?</li></ul>

Póngase en contacto con nuestro Centro de asistencia técnica si la avería no aparece aquí especificada. Deje que un especialista se haga cargo de las reparaciones del aparato.

## 07. CONFORMIDAD



La marca CE fue colocada en el producto en conformidad con las Directivas Europeas.

La Declaración de Conformidad respectiva obra en poder del distribuidor:

**Aquarius Deutschland GmbH**

Adalperostrasse 29 · 85737 Ismaning b. München · ALEMANIA

**(No es una dirección del servicio de atención)**

## 08. DATOS TÉCNICOS

Tipo de artículo	CRR-534
Número de artículo	15261011
Tensión de la red	100-240V ~ 50/60Hz
Clase de aislamiento	 II
Potencia	40 - 45 W
Rango de temperaturas	De 140°C hasta 220°C

CARRERA es una marca comercial registrada. En base a mejorar el producto, nos reservamos el derecho a realizar cambios técnicos y ópticos tanto en el aparato como en los accesorios.

## 09. ELIMINACIÓN



El símbolo del cubo de basura sobre ruedas tachado significa que en la Unión Europea el producto se debe llevar a un punto de recogida de residuos separado. Esto se aplica al aparato y a todos los accesorios marcados con este símbolo. Los productos marcados no se deben eliminar con la basura doméstica normal, sino que deben llevarse a un punto de recogida para el reciclaje de aparatos eléctricos y electrónicos.



### Embalaje

Cuando quiera eliminar el embalaje, siga las correspondientes normas de protección medioambiental vigentes en su país.