

№532

DE
**KOMPAKT-
HAARTROCKNER**

Bedienungsanleitung

GB
COMPACT HAIR DRYER

Instruction manual

FR
SÈCHE-CHEVEUX COMPACT

Mode d'emploi

IT
ASCIUGACAPELLI COMPATTO

Istruzione d'uso

ES
SECADOR DE PELO COMPACTO

Manual de instrucciones



MODELL 15231011

Danke.

Für Ihr Vertrauen in CARRERA - und dafür, dass wir es mit unserem Kompakt-Haartrockner gleich einlösen dürfen.

Eine Idee, die alles antreibt.

Jedes Gerät von CARRERA folgt einer klaren Linie. Keine Rücksicht auf bestehende Geschlechterrollen, kein rosa für Frauen, kein blau für Männer. Seit wann haben denn Qualität und Performance ein Geschlecht?

Wir erschaffen Technologie, die Bedienungsfreundlichkeit, Handling, Ästhetik maximiert und Performance erlebbar macht. Gleich beim Anschalten und noch Jahre später. Leistung kommt eben nicht nur aus dem Motor, sondern resultiert aus dem gekonnten Zusammenspiel jeder einzelnen Baugruppe. Wir nennen es einfach den Boost von CARRERA.

Dabei haben wir das Rad nicht neu erfunden - aber wir hatten den Mut, das Entscheidende richtig zu machen und alles Unwichtige wegzulassen.

Das ist unser Stil. Und Sie werden ihn wiederfinden in jedem weiteren CARRERA-Gerät.

Machen Sie aus 24 Monaten Garantie gleich 36!

Sie wollen und sollen lange etwas von Ihrem CARRERA haben. Daher innerhalb der nächsten 36 Tage die Garantie auf Ihren Kompakt-Haartrockner direkt auf 36 Monate verlängern. Weitere Informationen dazu in der beigelegten Garantiekarte oder direkt auf www.carrera.de/service.

CARRERA

DESIGNED IN GERMANY

www.carrera.de

CARRERA

DESIGNED IN GERMANY

www.carrera.de

01. LIEFERUMFANG / GERÄTETEILE

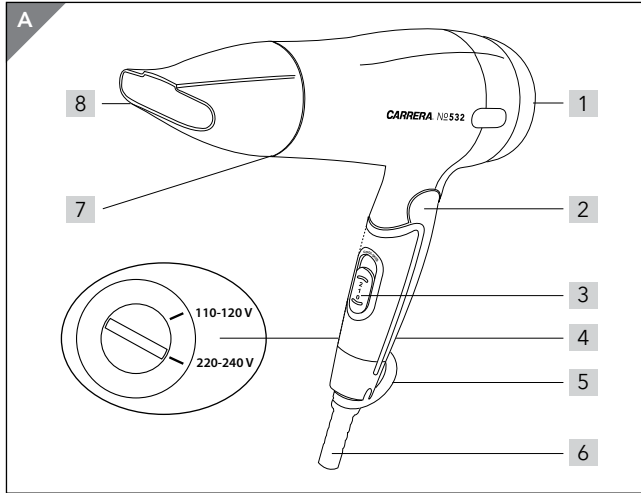

- 1 Luftansaugöffnung (mit Schutzgitter)
- 2 Gelenk zum Einklappen des Griffes
- 3 Ein-/Ausschalter und Schalter für die Leistungsstufen:
0 - aus
1 - langsamer Luftstrom, geringere Temperatur
2 - schneller Luftstrom, höhere Temperatur
COOL SHOT - kalter Luftstrom
- 4 Spannungsumschaltung
- 5 Aufhängeöse
- 6 Kabel mit Netzstecker
- 7 Luftaustrittsöffnung (mit Schutzlamellen)
- 8 Stylingdüse (drehbar und abnehmbar)

Weiteres Zubehör (ohne Abb.)
Aufbewahrungstasche

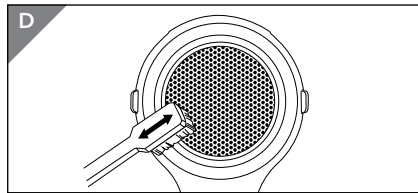
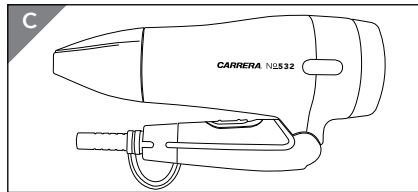
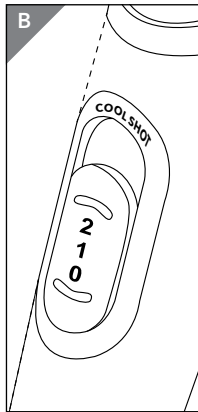

INHALTSVERZEICHNIS

01. Lieferumfang/Geräteteile	4
02. Sicherheitshinweise	6
03. Zu dieser Anleitung	10
04. Bedienung	11
05. Reinigung	12
06. Aufbewahrung	13
07. Störungen beheben	13
08. Konformitätserklärung	14
09. Technische Daten	14
10. Entsorgung	14

02. SICHERHEITSHINWEISE

Bestimmungsgemäßer Gebrauch

Der Haartrockner ist ausschließlich zum Trocknen und Stylen von echten, menschlichen Kopfhaaren vorgesehen.

Das Gerät ist für den privaten Haushalt konzipiert und darf nicht für gewerbliche Zwecke eingesetzt werden. Das Gerät darf nur in Innenräumen benutzt werden.

Vorhersehbarer Missbrauch

Trocknen Sie mit dem Haartrockner keine anderen Körperteile, Tiere oder Gegenstände. Verwenden Sie das Gerät nicht für Kunsthaar.

Anweisungen für den sicheren Betrieb

- Dieses Gerät kann von Kindern ab 8 Jahren sowie von Personen mit reduzierten physischen, sensorischen oder mentalen Fähigkeiten oder Mangel an Erfahrung und/oder Wissen benutzt werden. Dies gilt, wenn sie beaufsichtigt oder bezüglich des sicheren Gebrauchs des Gerätes unterwiesen wurden und die daraus resultierenden Gefahren verstanden haben.
- Kinder dürfen nicht mit dem Gerät spielen.
- Reinigung und Benutzerwartung dürfen nicht durch Kinder durchgeführt werden, es sei denn, sie sind beaufsichtigt.
- Kinder jünger als 8 Jahre sind vom Gerät und der Anschlussleitung fernzuhalten.



Benutzen Sie dieses Gerät nicht in der Nähe von Badewannen, Duschen, Waschbecken oder anderen Gefäßen, die Wasser enthalten.

- Wenn das Gerät in einem Badezimmer verwendet wird, ist nach Gebrauch der Netzstecker zu ziehen, da die Nähe von Wasser eine Gefahr darstellt, auch wenn das Gerät ausgeschaltet ist.
- Wenn das Netzkabel beschädigt ist, muss es durch den Hersteller, seinen Kundendienst oder eine ähnlich qualifizierte Person ersetzt werden, um eine Gefahr zu vermeiden. Bei einem Kabelaustausch darf auf keinen Fall der transparente, eingesetzte PVC-Schutz fehlen.
- Als zusätzlicher Schutz wird die Installation einer Fehlerstromschutzeinrichtung (FI/RCD) mit einem Bemessungsauslösestrom von nicht mehr als 30 mA im Stromkreis empfohlen. Fragen Sie Ihren Elektroinstallateur um Rat. Lassen Sie den Einbau ausschließlich von einer Elektro-Fachkraft durchführen.



GEFAHR für Kinder

Verpackungsmaterial ist kein Kinderspielzeug. Kinder dürfen nicht mit den Kunststoffbeuteln spielen. Es besteht Erstickungsgefahr.



GEFAHR von Stromschlag durch Feuchtigkeit

Legen Sie das Gerät niemals so ab, dass es im angeschlossenen Zustand ins Wasser fallen kann.

Schützen Sie das Gerät vor Feuchtigkeit, Tropf- oder Spritzwasser.

- Bedienen Sie das Gerät nicht mit nassen Händen.
- Das Gerät, das Kabel und der Netzstecker dürfen nicht in Wasser oder andere Flüssigkeiten getaucht werden.
- Sollte das Gerät doch einmal ins Wasser gefallen sein, ziehen Sie sofort den Netzstecker und nehmen Sie erst danach das Gerät heraus. Benutzen Sie das Gerät in diesem Fall nicht mehr, sondern lassen Sie es durch einen Fachbetrieb überprüfen.
- Sollte Flüssigkeit in das Gerät gelangen, sofort den Netzstecker ziehen. Vor einer erneuten Inbetriebnahme das Gerät prüfen lassen.



GEFAHR durch Stromschlag

Nehmen Sie das Gerät nicht in Betrieb, wenn das Gerät oder das Kabel sichtbare Schäden aufweist oder wenn das Gerät zuvor fallen gelassen wurde.

- Schließen Sie den Netzstecker nur an eine ordnungsgemäß installierte, gut zugängliche Steckdose an, deren Spannung der Angabe auf dem Typenschild entspricht. Die Steckdose muss auch nach dem Anschließen weiterhin gut zugänglich sein.
- Achten Sie darauf, dass das Kabel nicht durch scharfe Kanten oder heiße Stellen beschädigt werden kann. Wickeln Sie das Kabel nicht um das Gerät (Gefahr von Kabelbruch!).
- Achten Sie darauf, dass das Kabel nicht eingeklemmt oder gequetscht wird.
- Um den Netzstecker aus der Steckdose zu ziehen, immer am Stecker, nie am Kabel ziehen.
- Ziehen Sie den Netzstecker aus der Steckdose, ...
 - ... nach jedem Gebrauch,
 - ... wenn eine Störung auftritt,
 - ... wenn Sie das Gerät nicht benutzen,

... bevor Sie das Gerät reinigen und
... bei Gewitter.

- Versuchen Sie niemals, mit spitzen Gegenständen (z.B. mit einem Stielkamm) Staub oder Fremdkörper aus dem Geräteinneren zu entfernen.
- Um Gefährdungen zu vermeiden, nehmen Sie keine Veränderungen am Gerät sowie an den Zubehöerteilen vor. Auch das Kabel darf nicht selbst ausgetauscht werden. Lassen Sie Reparaturen nur durch einen Fachbetrieb durchführen.



GEFAHR - Brandgefahr

Lassen Sie das angeschlossene Gerät niemals unbeaufsichtigt.

- Gerät niemals abdecken oder auf weichen Gegenständen (wie z.B. Handtüchern) ablegen.
- Achten Sie darauf, dass Luftansaug- und Luftaustrittsöffnung stets frei sind. Halten Sie die Luftansaugöffnung fern von langen Haaren oder Gegenständen, die angesaugt werden könnten.
- Dieses Gerät hat einen Überhitzungsschutz. Bei Überhitzung, z.B. durch Abdecken der Luftansaug- oder Luftaustrittsöffnung, schaltet sich das Gerät automatisch aus. Stellen Sie in diesem Fall den Ein-/Ausschalter auf **0** (aus), ziehen Sie den Netzstecker aus der Steckdose und lassen Sie das Gerät ausreichend abkühlen. Vergewissern Sie sich vor dem erneuten Einschalten, dass keine Haare oder Fremdkörper die Luftansaugöffnung blockieren.
- Schalten Sie das Gerät nicht gleichzeitig mit einem anderen Gerät mit hoher Leistungsaufnahme ein, das an dieselbe Mehrfachsteckdose angeschlossen ist.
- Verwenden Sie kein Verlängerungskabel.



GEFAHR von Verbrennungen

Richten Sie den heißen Luftstrom nicht auf Augen, Hände oder andere wärmeempfindliche Körperbereiche.

- Berühren Sie nicht die heißen Oberflächen des Gerätes.
- Lassen Sie das Gerät vollständig abkühlen, bevor Sie es reinigen oder wegräumen.



WARNUNG vor Verletzungen

Legen Sie das Kabel so, dass niemand darüber stolpert oder darauf tritt!



VORSICHT! Sachschäden

Legen Sie das Gerät niemals auf heiße Oberflächen (z. B. Herdplatten) oder in die Nähe von Wärmequellen oder offenem Feuer.

- Verwenden Sie keine scharfen oder kratzenden Reinigungsmittel.
- Bewahren Sie das Gerät bei einer Temperatur zwischen -10°C und $+40^{\circ}\text{C}$ auf.

03. ZU DIESER ANLEITUNG

- Lesen Sie vor der ersten Inbetriebnahme diese Bedienungsanleitung gründlich durch und befolgen Sie vor allen Dingen die Sicherheitshinweise!
- Das Gerät darf nur so bedient werden, wie in dieser Anleitung beschrieben. Der Hersteller oder Händler übernimmt keine Haftung für Schäden, die durch nicht bestimmungsgemäßen Gebrauch entstanden sind.
- Bewahren Sie diese Anleitung auf.
- Falls Sie das Gerät einmal weitergeben, legen Sie bitte diese Bedienungsanleitung dazu.

Warnhinweise in dieser Anleitung

Falls erforderlich, werden folgende Warnhinweise in dieser Bedienungsanleitung verwendet:



GEFAHR! Hohes Risiko: Missachtung der Warnung kann Schaden für Leib und Leben verursachen.



WARNUNG! Mittleres Risiko: Missachtung der Warnung kann Verletzungen oder schwere Sachschäden verursachen.



VORSICHT: Geringes Risiko: Missachtung der Warnung kann leichte Verletzungen oder Sachschäden verursachen.

HINWEIS: Sachverhalte und Besonderheiten, die im Umgang mit dem Gerät beachtet werden sollten.

04. BEDIENUNG



WARNUNG! Achten Sie unbedingt auf die richtige Spannungseinstellung am Gerät. Der Zeiger des Spannungsumschalters muss der Spannung vor Ort entsprechen!

HINWEIS: Vor dem ersten Gebrauch schalten Sie das Gerät einige Minuten ein und lassen es auf höchster Geschwindigkeit und bei höchster Temperatur laufen. Dabei kann fabrikationsbedingt eine leichte Geruchsbildung entstehen. Diese ist unbedenklich und tritt nur bei Erstgebrauch auf. Sorgen Sie für eine gute Durchlüftung des Raumes.

Ein-/Ausschalten und Luftstrom regeln

1. Stecken Sie den Netzstecker in eine gut zugängliche Steckdose.
2. Mit dem Ein-/Ausschalter und Schalter für die Leistungsstufen **3** schalten Sie das Gerät ein und wählen die gewünschte Leistungsstufe:
 - 0** - aus
 - 1** - langsamer Luftstrom, geringere Temperatur
 - 2** - schneller Luftstrom, höhere Temperatur
3. Nach dem Trocknen schalten Sie den Ein-/Ausschalter auf **0** (aus) und ziehen Sie den Netzstecker.

Ionisierungsfunktion

Dieses Gerät hat eine Ionisierungsfunktion, die permanent Ionen auf das Haar aufbringt, um die statische Aufladung des Haares zu reduzieren und die Frisierbarkeit zu verbessern.

Abkühlfunktion

Um die Haltbarkeit der Frisur zu verbessern, können Sie die mit Warmluft geformte Haarpartie abkühlen.

- Schieben Sie während des Trocknens den Ein-/Ausschalter auf die Position "COOL SHOT", um unabhängig von der Ausgangstemperatur einen kühlen Luftstrom zu erhalten (siehe **Abb. B**).
- Wenn Sie den kühlen Luftstrom nicht mehr benötigen, schieben Sie den Ein-/Ausschalter zurück.

Stylingdüse

Die Stylingdüse ermöglicht es, den Luftstrom gezielt auf bestimmte Haarpartien zu richten.

- Stecken Sie die Stylingdüse vorne auf den Haartrockner, sodass sie einrastet.
- Die Stylingdüse lässt sich in jede gewünschte Position drehen.
- Sie können die abgekühlte Stylingdüse vom Haartrockner abziehen.

05. REINIGUNG



GEFAHR! Ziehen Sie vor der Reinigung den Netzstecker und lassen Sie das Gerät abkühlen.



VORSICHT! Verwenden Sie keine scharfen oder kratzenden Reinigungsmittel.

Reinigen Sie das Gerät regelmäßig. Achten Sie besonders darauf, dass die Luftansaug- und die Luftaustrittsöffnung frei von Staub, Haaren und Fusseln sind.

- Wischen Sie das Gehäuse, das Schutzgitter über der Luftansaugöffnung und die Stylingdüse mit einem leicht angefeuchteten Tuch ab.
- Ziehen Sie die Stylingdüse vom Haartrockner ab. Halten Sie den Haartrockner mit der **Luftaustrittsöffnung** **7** nach unten und reinigen Sie die Schutzlamellen mit einem Pinsel.
- Halten Sie den Haartrockner mit der **Luftansaugöffnung** **1** nach unten und reinigen Sie das Schutzgitter mit einem Pinsel (siehe **Abb. D**).

06. AUFBEWAHRUNG



GEFAHR! Wickeln Sie das Kabel nicht um das Gerät (**Gefahr von Kabelbruch!**)

- Mit der Aufhängeöse **5** können Sie das Gerät zur Aufbewahrung sicher und praktisch aufhängen.
- Zur platzsparenden Aufbewahrung des Gerätes können Sie den Griff einklappen (siehe **Abb. C**).

07. STÖRUNGEN BEHEBEN



GEFAHR! Versuchen Sie auf keinen Fall, das Gerät selbstständig zu reparieren. Ziehen Sie immer den Netzstecker aus der Steckdose, wenn eine Störung auftritt.

Störung:	Überprüfen Sie Folgendes:
Keine Funktion	<ul style="list-style-type: none">• Stromversorgung sichergestellt?• Hat der Überhitzungsschutz das Gerät ausgeschaltet? Stellen Sie den Ein-/Ausschalter auf 0 (aus), ziehen Sie den Netzstecker aus der Steckdose und lassen Sie das Gerät ausreichend abkühlen. Vergewissern Sie sich vor dem erneuten Einschalten, dass keine Haare oder Fremdkörper die Luftansaugöffnung blockieren.

08. KONFORMITÄTSERKLÄRUNG

 In Übereinstimmung mit den Europäischen Richtlinien wurde das CE-Zeichen angebracht.

Die Konformitätserklärung ist beim Inverkehrbringer hinterlegt:

Aquarius Deutschland GmbH

Adalperostrasse 29 · 85737 Ismaning b. München · DEUTSCHLAND

(Dies ist keine Serviceadresse!)

09. TECHNISCHE DATEN

Artikeltyp	CRR-532
Artikelnummer	15231011
Netzspannung	110-120V/220-240V~, 50/60 Hz
Schutzklasse	 II
Leistung	1000-1200W/1350-1600W

CARRERA ist eine registrierte Handelsmarke. Im Zuge von Produktverbesserungen behalten wir uns technische und optische Veränderungen am Gerät und am Zubehör vor.

10. ENTSORGUNG



Das nebenstehende Symbol bedeutet, dass das Produkt in der Europäischen Union einer getrennten Müllsammlung zugeführt werden muss. Dies gilt für das Produkt und alle mit diesem Symbol gekennzeichneten Zubehörteile. Gekennzeichnete Produkte dürfen nicht über den normalen Hausmüll entsorgt werden, sondern müssen an einer Annahmestelle für das Recycling von elektrischen und elektronischen Geräten abgegeben werden.



Verpackung

Wenn Sie die Verpackung entsorgen möchten, achten Sie auf die entsprechenden Umweltvorschriften in Ihrem Land.

Thank you.

For having placed your trust in CARRERA – and for giving us the opportunity to prove you right with our compact hair dryer.

Everything is driven by one idea.

Each CARRERA appliance follows a clear concept. No consideration of existing gender roles, no pink for women or blue for men. Since when did quality and performance have a gender?

We create technology maximising user friendliness, handling and aesthetics and bringing performance to life. Directly when switching on the appliance and even after many years. Performance is not just delivered by the motor alone, but results from the skilful interplay of each individual component. We just call it the CARRERA boost.

Although we have not reinvented the wheel, we had the courage to do right what is crucial and to dispense with everything that is unimportant.

That is our style. And you will rediscover it in each further CARRERA appliance.

Extend your warranty from 24 to 36 months now!

You want to and should enjoy your CARRERA appliance for a long time. So why not directly extend the warranty for your compact hair dryer to 36 months within the next 36 days? Further information can be found in the enclosed warranty card or directly on www.carrera.de/service.

CONTENT

01. Scope of Delivery / Appliance Parts	18
02. Safety Instructions	19
03. About these Instructions	23
04. Operation	24
05. Cleaning	25
06. Storage	26
07. Troubleshooting	26
08. Declaration of Conformity	26
09. Technical Data	27
10. Disposal	27

01. SCOPE OF DELIVERY / APPLIANCE PARTS

- 1 Air intake (with protective grille)
- 2 Joint for folding the handle
- 3 On/off switch and switch for power settings
 - 0 - off
 - 1 - slow air flow, lower temperature
 - 2 - fast air flow, higher temperature
 - COOL SHOT - cold air flow
- 4 Voltage selection
- 5 Hanging loop
- 6 Cord with mains plug
- 7 Air outlet (with protective fins)
- 8 Styling nozzle (rotatable and removable)

Further accessories (no image):

Storage pouch

02. SAFETY INSTRUCTIONS

Intended use

The hair dryer is intended exclusively for drying and styling real human scalp hair.

The appliance is designed for private home use and must not be used for commercial purposes.

The appliance must only be used indoors.

Foreseeable misuse

Do not use the hair dryer for drying other body parts, animals or objects. Do not use the appliance for artificial hair.

Instructions for a safe operation

- This appliance may be used by children older than 8 years, people with reduced physical, sensory or mental faculties, as well as people without experience or who do not know the appliance. This applies as long as they are supervised or have been instructed on the safe use of the appliance and have understood the related dangers.
- Children must not play with the appliance.
- Cleaning and user maintenance shall not be carried out by children unless they are supervised.
- Children younger than 8 years must be kept away from the appliance and power supply cord.

 Do not use this appliance in the vicinity of bathtubs, showers, washbasins or other vessels containing water.

- If the appliance is used in a bathroom, the plug must be pulled out after use, as the proximity of water represents a hazard, even when the appliance is switched off.
- If the mains cord is damaged, it must be replaced by the manufacturer, by the manufacturer's customer service or by a person with similar qualifications in order to prevent any hazard. When replacing the mains cord, the transparent, inserted PVC protection must not be missing.
- Installation of a residual current appliance (FI/RCD) with a rated residual operating current of no more than 30 mA is recommended to provide additional protection. Ask your electrician for advice. The installation should only be carried out by a qualified electrician.

 **DANGER for children**

Children must not play with packaging material. Do not allow children to play with plastic bags. Danger of suffocation.

 **DANGER of electric shock as a result of moisture**

Never put the appliance down in such a way that it could fall into water while still connected.

 Protect the appliance from moisture, dripping water or splash water.

- Never touch the appliance with wet hands.
- The appliance, the cord and the mains plug must not fall into water or other liquids.
- If the appliance has fallen into water, pull out the mains plug immediately, and only then remove the appliance from the water. Do not use the appliance again, but have it checked by a specialist.
- Should liquid get into the appliance, pull out the mains plug immediately. Have the appliance checked before operating it again.



DANGER of electric shock



Do not operate the appliance if the appliance or the cord shows visible signs of damage or if the appliance has been dropped.

Only connect the mains plug to a properly installed and easily accessible socket whose voltage matches the data stated on the type plate. The socket must still be easily accessible after connection.

- Ensure that the cord cannot be damaged by sharp edges or hot surfaces. Do not wrap the cord around the appliance (cable break danger!).
- Make sure the cord is not trapped or crushed.
- To unplug the mains plug, always pull the plug and never the cord.
- Remove the mains plug from the socket, ...
... after each use,
... if a fault occurs,
... when you are not using the appliance,
... before cleaning the appliance and
... during thunderstorms.
- Never attempt to remove dust or foreign bodies from inside the appliance using pointed objects (e.g. a tail comb).
- To avoid any risk, do not make any changes to the appliance or accessories. Do not replace the cable yourself either. Repairs must only be carried out by a specialised company.



DANGER - Fire hazard

Never leave the appliance unattended while plugged in.

- Never cover the appliance or place it on soft objects (e.g. bath towels).
- Ensure that the air inlet and air outlet are always free. Keep the air inlet free from long hair or objects that could get sucked into it.
- This appliance has an overheating protection system. In the event of overheating, e.g. if the air inlet or air outlet is covered, the appliance switches itself off automatically. If this occurs, set the on/off switch to **0** (off), pull out the plug from the mains socket, and allow the appliance to cool adequately. Before switching it back on, ensure that there are no hairs or foreign bodies blocking the air inlet.
- Do not switch on the appliance at the same time as another appliance with high power consumption plugged into the same multiple socket.
- Do not use an extension cable.



DANGER of burns

Do not direct the hot air flow towards eyes, hands or other parts of the body that are sensitive to heat.

- Do not touch the hot surface of the appliance.
- Allow the appliance to cool down completely before you clean it or put it away.



WARNING! Risk of injury

Place the cord in such a way that no one trips over it or steps on it!



CAUTION! Risk of material damage

Never place the appliance on hot surfaces (e.g. hob plates) or near heat sources or open fire.

- Do not use any harsh or abrasive cleaning agents.
- Store the appliance at a temperature between -10°C and +40°C.

03. ABOUT THESE INSTRUCTIONS

- Before using the appliance for the first time, read the Instructions for Use carefully and ensure you comply with the safety instructions!
- The appliance must only be used as described in these instructions. The manufacturer or dealer is not liable for damages arising from any use contrary to the intended purpose.
- Keep these instructions for reference.
- If you pass the appliance on to someone else, please include these instructions.

Warnings in these instructions

If necessary, the following warnings will be used in these operating instructions:



DANGER! High risk: Failure to observe this warning may result in injury to life and limb.



WARNING! Moderate risk: Failure to observe this warning may result in injury or serious material damage.



CAUTION: Low risk: Failure to observe this warning may result in minor injury or material damage.

NOTE: Circumstances and specifics that must be observed when handling the appliance.

04. OPERATION



WARNING! Make sure to select the right voltage.
The voltage switch must point to the relevant voltage at your current location!

NOTE: Before using the appliance for the first time, switch it on for a few minutes and allow it to run at the highest speed and temperature setting. As a result of the manufacturing process, a slight odour may be produced. This is not harmful and only occurs during initial use. Ensure that the room has good ventilation.

Switching the appliance on/off and controlling the air flow

1. Insert the mains plug into an easily accessible socket.
2. The on/off switch and switch for the power settings **3** allow you to switch the appliance on and to select the desired power setting:
0 - off
1 - slow air flow, lower temperature
2 - fast air flow, higher temperature
3. After drying, set the on/off switch to **0** (off) and pull out the mains plug.

Ionic technology

This appliance features ionic technology, permanently releasing ions onto the hair to reduce the static charge of the hair and allow easier styling.

Cooling function

The hair section styled with hot air can be cooled to improve the durability of your hairstyle.

- While drying your hair, slide the on/off switch to the "COOL SHOT" position to obtain a cool air flow irrespective of the outlet temperature (see **fig. B**).
- If you no longer need the cool air flow, slide the on/off switch back.

Styling nozzle

The styling nozzle makes it possible to target the air flow at specific sections of hair.

- Attach the styling nozzle to the front of the hair dryer so that it clicks into place.
- The styling nozzle can be rotated into any desired position.
- You can remove the cooled styling nozzle from the hair dryer.

05. CLEANING



DANGER!

Before cleaning, pull out the mains plug and allow the appliance to cool down.



CAUTION!

Do not use any harsh or abrasive cleaning agents.

Clean the appliance regularly. Be particularly sure to check that the air inlet and air outlet are free from dust, hairs and fluff.

- Wipe down the casing, the protective grille over the air inlet and the styling nozzle with a slightly damp cloth.
- Remove the styling nozzle from the hair dryer. Hold the hair dryer with the **air outlet facing 7** downwards. Clean the safety fins with a brush.
- Hold the hair dryer with the **air inlet facing 1** downwards. Clean the safety mesh with a brush. (see fig. D).

06. STORAGE



DANGER! Do not wrap the cord around the appliance (**danger of cable break!**).

- You can use the hanging loop **5** in order to store the appliance in a safe and practical manner.
- For space-saving storage of the appliance you can fold in the handle. (see **fig. C**).

07. TROUBLESHOOTING



DANGER! Do not attempt to repair the appliance yourself. Always remove the mains plug from the socket whenever a fault occurs.

Fault:	Please check the following:
No function	<ul style="list-style-type: none">• Is the power supply secured?• Has the overheating protection switched off the appliance? Set the on / off switch to 0 (off), pull out the plug from the mains socket and allow the appliance to cool adequately. Before switching it back on, ensure that there are no hairs or foreign bodies blocking the air inlet.

08. DECLARATION OF CONFORMITY



The CE mark was applied in accordance with the corresponding European directives.

The declaration of conformity is held by the distributor:

Aquarius Deutschland GmbH

Adalperostrasse 29 · 85737 Ismaning b. München · GERMANY

(This is not a service address!)

09. TECHNICAL DATA

Type Designation	CRR-532
Article no.	15231011
Mains voltage	110-120V/220-240V~, 50/60Hz
Protection class	□ II
Output	1000-1200W/1350-1600W

CARRERA is a registered trademark. In the course of product improvements, we reserve the right to make technical and visual changes to the appliance and its accessories.

10. DISPOSAL



This symbol indicates that, in the European Union, the product must be disposed of at a separate waste collection point. This applies to the product and all accessories marked with this symbol. Products marked as such may not be discarded with normal domestic waste, but must be taken to a collection point for recycling electrical and electronic appliances.



Packaging

If you want to dispose of the packaging, make sure you comply with the environmental regulations applicable in your country.

Merci

Merci d'avoir placé votre confiance en CARRERA - et de nous donner l'opportunité de vous confirmer la justesse de votre choix de ce sèche-cheveux compact.

Nous sommes guidés par une seule idée.

Chaque appareil CARRERA suit un concept clair. Aucune examen du rôle des genres, pas de rose pour les femmes ni de bleu pour les hommes. Depuis quand la qualité et la performance ont-elles un sexe?

Nous créons une technologie qui optimise la convivialité de la manutention et de l'esthétique et donnons corps à la performance, non seulement dès l'allumage de l'appareil, mais aussi de nombreuses années plus tard. La performance est obtenue par le moteur lui-même et résulte aussi de l'interaction habile de chaque composant individuel.

Ce concept, nous l'appelons simplement « le coup de pouce CARRERA ».

Bien que nous n'ayons pas réinventé la roue, nous avons eu le courage de concevoir un produit avec tout ce qu'il a de plus essentiel et nous dispense de ce qui n'a pas d'importance.

Voilà notre style ! Et vous le retrouverez dans chaque autre produit CARRERA.

Prolongez votre garantie de 24 à 36 mois dès maintenant !

Vous souhaitez certainement et devriez profiter de votre appareil CARRERA pendant une longue période.

Alors, pourquoi ne pas prolonger immédiatement la garantie de votre sèche-cheveux compact jusqu'à 36 mois au cours des 36 prochains jours ? Vous trouverez de plus amples informations dans la carte de garantie ci-jointe ou directement sur le site www.carrera.de/service.

SOMMAIRE

01. Contenu de la livraison / pièces de l'appareil	30
02. Consignes de sécurité	31
03. Concernant ce mode d'emploi	35
04. Utilisation	36
05. Nettoyage	37
06. Stockage	38
07. Dépannage	38
08. Conformité	38
09. Caractéristiques techniques	39
10. Elimination	39

01. CONTENU DE LA LIVRAISON / PIÈCES DE L'APPAREIL

- 1 Prise d'air (avec grille de protection amovible)
- 2 Joint pour plier la poignée
- 3 Interrupteur on/off et commutateur pour les paramètres d'alimentation:
0 - off
1 - flux d'air lent, température inférieure
2 - flux d'air rapide, température plus élevée
COOL SHOT (flux d'air froid)
- 4 Sélection de l'alimentation
- 5 Boucle de suspension
- 6 Cordon avec fiche d'alimentation
- 7 Sortie d'air (avec ailettes de protection)
- 8 Buse à onduler (rotative et amovible)

Autres accessoires (pas d'image) :

Pochette de rangement

02. CONSIGNES DE SÉCURITÉ

Utilisation conforme

Le sèche-cheveux est uniquement destiné au séchage et au coiffage de cheveux humains naturels.

L'appareil est conçu pour un usage domestique privé et ne peut être utilisé à des fins commerciales.

L'appareil ne doit être utilisé qu'en intérieur.

Contre-indications d'utilisation

Ne pas utiliser le sèche-cheveux pour sécher d'autres parties du corps, des animaux ou des objets. Ne pas utiliser l'appareil pour sécher des cheveux artificiels.

Instructions pour une utilisation en toute sécurité

- Cet appareil ne peut être utilisé par des enfants de plus de 8 ans, des personnes aux facultés physiques, sensorielles ou mentales réduites, ainsi que des personnes sans expérience ou qui ne connaissent pas l'appareil que s'ils sont surveillés ou s'ils ont reçu les instructions sur l'utilisation en toute sécurité de l'appareil et s'ils ont compris les dangers liés à son utilisation.
- Il est interdit aux enfants de jouer avec l'appareil.
- Il est interdit aux enfants de procéder au nettoyage et à la maintenance à moins qu'ils soient sous la surveillance d'un adulte.

- L'appareil et le câble de raccordement doivent être tenus hors de portée des enfants de moins de 8 ans.
-  Ne pas utiliser l'appareil à proximité d'une baignoire, d'une douche, d'un lavabo ou d'un autre récipient contenant de l'eau.
- Si l'appareil est utilisé dans une salle de bains, il doit être débranché après usage, la proximité de l'eau présentant un danger même lorsque l'appareil est éteint.
- Si le cordon d'alimentation est endommagé, il doit être immédiatement remplacé par le fabricant, le service client ou un spécialiste aux qualifications équivalentes afin d'éviter tout accident. Lors du remplacement du cordon d'alimentation, la protection insérée en PVC est obligatoire.
- Comme protection supplémentaire, il est conseillé de pourvoir l'installation d'un dispositif différentiel résiduel (FI/RCD) avec un courant de déclenchement nominal ne dépassant pas 30 mA dans le circuit. Demandez conseil à votre électricien. Autorisez uniquement à des électriciens spécialisés d'effectuer le montage.



DANGER pour les enfants

Les emballages ne sont pas des jouets. Il est conseillé de tenir les sachets en plastique hors de portée des enfants. Risque de suffocation.



DANGER d'électrocution lié à l'humidité

En posant l'appareil allumé, veiller toujours à ce que celui-ci ne puisse pas tomber dans l'eau.



Protéger l'appareil de l'humidité et des éclaboussures.

- Ne pas manipuler l'appareil les mains mouillées.
- L'appareil, le cordon et la prise ne doivent pas être immergés dans l'eau ou dans un autre liquide.
- Si l'appareil tombe dans l'eau, débranchez-le immédiatement, sortez-le de l'eau seulement après l'avoir débranché. Dans ce cas, ne réutilisez pas l'appareil, faites-le vérifier par un professionnel.
- Si un liquide venait à pénétrer dans l'appareil, débranchez celui-ci immédiatement. Faites-le vérifier par un professionnel avant toute réutilisation.



DANGER d'électrocution

Ne pas utiliser si l'appareil ou le cordon d'alimentation présentent des dommages visibles ou si l'appareil est tombé.



Ne branchez l'appareil que sur une prise correctement installée et facile d'accès, dont la tension correspond à celle indiquée sur la plaque signalétique. La prise doit rester facile d'accès, même après le branchement de l'appareil.

- Veillez à ce que le cordon ne risque pas d'être endommagé par des bords tranchants ou des endroits chauds. N'enroulez pas le cordon autour de l'appareil (Risque d'endommagement)
- Veillez à ce que le cordon ne soit ni coincé ni écrasé.
- Pour débrancher l'appareil, tirez sur la prise, jamais sur le cordon.
- Débranchez l'appareil...
... après chaque utilisation,
... en cas de dysfonctionnement,
... si vous ne l'utilisez pas,
... avant de le nettoyer et
... en cas d'orage.

- N'essayez jamais de retirer des poussières ou un objet tombés à l'intérieur à l'aide d'objets pointus (par ex. un peigne à queue)
- Afin d'éviter tout accident, ne procédez à aucune modification sur l'appareil. Ne remplacez pas vous-même le cordon d'alimentation. Ne faire faire les réparations que par une entreprise spécialisée.



DANGER - RISQUE D'INCENDIE

Ne jamais laisser l'appareil allumé sans surveillance.

- Ne jamais couvrir l'appareil, ne jamais le poser sur un objet mou (comme, par ex., une serviette de toilette).
- Veillez à ce que l'entrée et la sortie d'air ne soient pas obstruées. N'approchez pas l'ouverture d'entrée d'air de cheveux longs ou d'objets qui pourraient être aspirés.
- Cet appareil dispose d'une protection contre la surchauffe. En cas de surchauffe due par ex. à une obstruction de l'ouverture d'entrée ou de sortie d'air, l'appareil s'éteint automatiquement. Dans ce cas, mettez l'interrupteur en position **0** (éteint), retirez la prise du secteur, et laissez l'appareil refroidir suffisamment. Assurez-vous, avant de remettre l'appareil en marche, qu'aucun cheveu ou objet ne bloque l'entrée d'air.
- Ne pas allumer l'appareil en même temps qu'un autre appareil à haute consommation d'électricité, branché sur la même multiprise.
- Ne pas utiliser de rallonge.



Risque de brûlures

Ne dirigez pas le flux d'air chaud vers les yeux, les mains ou vers d'autres parties du corps sensibles à la chaleur.

- Ne touchez pas la surface chaude de l'appareil.
- Laissez refroidir l'appareil entièrement avant de le nettoyer ou de le ranger.



AVERTISSEMENT contre les blessures

Placez le câble de sorte à ce que personne ne trébuche ou ne marche dessus !



PRUDENCE ! Dommages matériels

Ne placez jamais l'appareil sur des surfaces brûlantes (par ex. les plaques de cuisson) ou à proximité de sources de chaleur ou de flammes nues.

- N'utilisez aucun détergent acide ou corrosif.
- Stocker l'appareil à une température comprise entre -10°C et $+40^{\circ}\text{C}$.

03. CONCERNANT CE MODE D'EMPLOI

- Lisez attentivement ce mode d'emploi avant la première utilisation et respectez en priorité les consignes de sécurité !
- L'appareil ne doit être utilisé que de la manière décrite dans ce mode d'emploi. Le fabricant ou le revendeur n'assume aucune responsabilité en cas de dommage résultant d'une utilisation non conforme.
- Conservez ce mode d'emploi.
- Si vous transmettez l'appareil, joignez ce mode d'emploi.

Avertissements dans ce mode d'emploi

Si nécessaire, les avertissements suivants sont utilisés dans ce mode d'emploi :



DANGER ! Risque élevé : Ne pas respecter cet avertissement peut entraîner des blessures physiques et même mortelles.



AVERTISSEMENT ! Risque modéré : Ne pas respecter cet avertissement peut entraîner des blessures ou d'importants dommages matériels.



PRUDENCE : Risque faible: Ne pas respecter cet avertissement peut entraîner des blessures légères ou des dommages matériels mineurs.

REMARQUE : Remarques et particularités dont il faut tenir compte en manipulant l'appareil.

04. UTILISATION



AVERTISSEMENT ! Veuillez impérativement au réglage correct de la tension sur l'appareil. Le curseur du commutateur de tension doit indiquer la tension secteur de l'endroit où vous vous trouvez !

REMARQUE : Avant la première utilisation, allumez l'appareil quelques minutes et laissez-le fonctionner à la vitesse la plus rapide et à la température la plus élevée. Il se peut que l'appareil émette un léger bruit pour des raisons inhérentes à la fabrication. Celui-ci est sans incidence et ne se produit que lors d'une première utilisation. Veuillez à une aération correcte de la pièce.

Allumer/éteindre et régler la vitesse

1. Branchez le cordon d'alimentation sur une prise facilement accessible.
2. À l'aide de l'interrupteur Marche / Arrêt du commutateur de réglage de la vitesse **3**, allumez l'appareil et choisissez la vitesse voulue.
0 - éteint
1 - flux d'air lent, basse température
2 - flux d'air rapide, température élevée
3. À la fin du séchage, mettez l'interrupteur Marche/Arrêt en position **0** (éteint) et retirez le cordon d'alimentation de la prise.

Fonction ionique

Cet appareil possède une fonction ionique supportant en permanence les ions sur la chevelure, afin de réduire l'électricité statique des cheveux et les rendre plus faciles à coiffer.

Fonction de refroidissement

Pour améliorer la tenue de votre coiffure, vous pouvez refroidir les mèches coiffées à l'air chaud.

- Pendant que vous vous séchez les cheveux, poussez l'interrupteur Marche/Arrêt en position « COOL SHOT » pour obtenir un flux d'air froid indépendamment de la température au départ (voir **Fig. B**).

- Lorsque vous n'avez plus besoin du flux d'air froid, repoussez l'interrupteur Marche/Arrêt dans sa position initiale.

Concentrateur

Le concentrateur permet de diriger précisément le flux d'air vers une partie de la chevelure.

- Mettez le concentrateur en place, à l'avant du sèche-cheveux, de façon à ce qu'il s'enclenche.
- Le concentrateur peut être orienté dans la position voulue.
- Une fois refroidi, vous pouvez ôter le concentrateur de l'appareil.

05. NETTOYAGE



DANGER ! Avant de nettoyer l'appareil, débranchez-le de la prise et laissez-le refroidir.



PRUDENCE ! Ne pas utiliser de produit de nettoyage corrosif ou abrasif.

Nettoyez l'appareil régulièrement. Veuillez particulièrement à ce que les entrée et sortie d'air soient exemptes de poussière, de cheveux ou de peluches.

- Nettoyez le corps de l'appareil, la grille protectrice de l'ouverture d'entrée d'air et le concentrateur avec un chiffon légèrement humide.
- Ôtez le concentrateur du sèche-cheveux. Tenez le sèche-cheveux avec **l'ouverture de sortie d'air 7** dirigée vers le bas. Nettoyez les lamelles de protection à l'aide d'un pinceau.
- Tenez le séchoir avec **l'ouverture d'entrée d'air 1** dirigée vers le bas. Nettoyez la grille de protection à l'aide d'un pinceau (**fig. D**).

06. STOCKAGE



DANGER ! N'enroulez pas le cordon autour de l'appareil (Risque d'endommagement du cordon!).

- Grâce à l'œillet de suspension **5**, vous pouvez ranger l'appareil en le suspendant de façon sûre et pratique.
- Pour que l'appareil rangé tienne moins de place, vous pouvez plier sa poignée. (fig. C).

07. DÉPANNAGE



DANGER ! N'essayez en aucun cas de réparer l'appareil vous-même. Débranchez toujours le bloc secteur hors de la prise si une panne se produit.

Problème :	Vérifiez les éléments suivants :
Ne fonctionne pas	<ul style="list-style-type: none">• L'appareil est-il alimenté ?• La sécurité contre la surchauffe a-t-elle été activée ? Mettez l'interrupteur marche / arrêt en position 0 (éteint), débranchez l'appareil et laissez-le refroidir suffisamment. Assurez-vous, avant de remettre l'appareil en marche, que l'ouverture d'entrée d'air est exempte de tout objet qui pourrait la bloquer.

08. CONFORMITÉ



Le sigle CE a été apposé conformément aux directives européennes.

La déclaration de conformité est consignée auprès de l'entreprise assumant la commercialisation de l'appareil :

Aquarius Deutschland GmbH

Adalperostrasse 29 · 85737 Ismaning b. München · ALLEMAGNE

(Ceci n'est pas l'adresse du service après-vente !)

09. CARACTÉRISTIQUES TECHNIQUES

Type de l'article	CRR-532
Numéro de l'article	15231011
Tension du réseau	110-120V/220-240V~, 50/60Hz
Classe de protection	□ II
Puissance	1000-1200W/1350-1600W

CARRERA est une marque déposée. Dans le cadre des améliorations de produits, nous nous réservons le droit de modifications techniques et optiques sur l'appareil et sur les accessoires.

10. ELIMINATION



Le symbole ci-contre signifie que dans l'Union européenne, le produit doit être éliminé par ramassage de déchets séparé. Ceci est valable pour le produit et pour toutes les pièces accessoires signalisées par ce symbole. Les produits signalisés ne doivent pas être éliminés avec les ordures ménagères classiques, mais ils doivent être déposés à une déchetterie recyclant les appareils électriques et électroniques.



Emballage

Pour éliminer l'emballage, respectez les législations en matière d'environnement de votre pays.

Grazie.

Per la Vostra fiducia in CARRERA - e per questo, che adesso possiamo mantenerla con il nostro asciugacapelli compatto.

Un'idea che spinge tutto.

Ogni apparecchio di CARRERA segue una chiara linea. Nessun riguardo ai ruoli di genere, no rosa per le donne, no blu per gli uomini. Da quando mai qualità e performance hanno l'identità di genere?

Creiamo la tecnologia, che massimizza praticità d'uso, handling ed estetica e che rende accessibile la performance. Subito nel momento di accendere ed anche dopo anni.

Il potere viene quindi non soltanto dal motore, ma anche è il risultato dell'interazione ben fatta di ogni singolo componente. Lo chiamiamo semplicemente la spinta di CARRERA.

Non abbiamo inventato di nuovo la ruota con questo - ma abbiamo il coraggio di concentrarci su quello che è essenziale e di lasciare quello che non è importante.

È il nostro stile. E voi lo ritrovate in ogni apparecchio di CARRERA.

Allungate il tempo di garanzia da 24 a 36 mesi!

Volete e dovrete avere qualcosa di CARRERA per il tempo più lungo.

Per questo avete la possibilità di allungare, in 36 giorni successivi, il tempo di garanzia per l'asciugacapelli compatto a 36 mesi. Informazioni ulteriori si trovano nella carta di garanzia allegata o direttamente su sito web: www.carrera.de/service.

INDICE

01. Contenuto / Parti dell'apparecchio	42
02. Indicazioni di sicurezza	43
03. Spiegazioni relative alle istruzioni	47
04. Uso	48
05. Pulizia	49
06. Conservazione	50
07. Risoluzione problemi	50
08. Conformità	50
09. Dati Tecnici	51
10. Smaltimento	51

01. CONTENUTO / PARTI DELL'APPARECCHIO

- 1 Apertura di aspirazione aria (con griglia protettiva)
- 2 Snodo di piegare il manico
- 3 l'Interruttore ON/OFF e l'interruttore per i livelli di potenza:
0 - spento
1 - getto d'aria lento, temperatura più bassa
2 - getto d'aria veloce, temperatura più alta
COOL SHOT - getto d'aria fredda
- 4 Commutatore di tensione
- 5 Occhiello di aggancio
- 6 Cavo con spina di alimentazione
- 7 Apertura di uscita aria (con lamelle di protezione)
- 8 Convogliatore per styling (girevole ed estraibile)

Altri accessori senza ill.:

Sacchetto di immagazzinaggio

02. INDICAZIONI DI SICUREZZA

Utilizzo conforme

L'asciugacapelli è previsto esclusivamente per l'asciugatura e modellatura di capelli umani veri.

L'apparecchio è pensato per l'uso domestico e non va utilizzato in ambito commerciale. Usare l'apparecchio solo al chiuso.

Uso improprio prevedibile

Non usare l'asciugacapelli per asciugare altre parti del corpo, animali od oggetti. Non usare l'apparecchio per capelli sintetici!

Istruzioni per un impiego sicuro

- Questo apparecchio può essere utilizzato da bambini dagli 8 anni così come da persone con capacità fisiche, sensorie o mentali ridotte o in mancanza di esperienza e/o conoscenza. Questo vale nel caso, nel quale gli utenti vengono controllati o sono stati istruiti circa l'utilizzo sicuro dell'apparecchio e nel quale questi hanno compreso i pericoli derivanti dall'uso dell'apparecchio.
- Evitare che i bambini giochino con l'apparecchio.
- Pulizia e alimentazione dell'apparecchio non possono essere effettuate da bambini a meno che non vi sia la supervisione di un adulto.
- Mantenere i minori di 8 anni lontani dall'apparecchio e dal cavo di collegamento.



Non usare l'apparecchio in prossimità di vasche da bagno, docce, lavandini o altri recipienti contenenti acqua.

- Se l'apparecchio viene utilizzato in una stanza da bagno, togliere la spina dopo l'uso, perché la vicinanza dell'acqua rappresenta un pericolo anche quando l'apparecchio è spento.
- Quando il cavo di alimentazione è danneggiato, si deve rivolgersi al produttore, al servizio di assistenza o ad un'altra persona qualificata per evitare il pericolo. Nel caso di sostituzione del cavo, in ogni caso, non può mancare attaccato il rivestimento protettivo trasparente in PVC.
- Come protezione supplementare si raccomanda di installare nel circuito elettrico un interruttore differenziale (FI/RCD) con una corrente di apertura nominale non superiore a 30 mA. Chiedere consiglio ad un elettricista. Far eseguire il montaggio solo da un elettricista specializzato.



PERICOLO per bambini

L'imballaggio non è un gioco per bambini. Impedire ad essi di giocare con i sacchetti di plastica, onde evitare il rischio di soffocamento.



PERICOLO di scossa elettrica a causa dell'umidità



Non posare mai l'apparecchio in modo che possa cadere nell'acqua quando è collegato alla rete elettrica.

Proteggere l'apparecchio dall'umidità e da gocce e spruzzi d'acqua.

- Non usare l'apparecchio con mani bagnate.
- Non immergere l'apparecchio, il cavo e la spina di alimentazione in acqua o altri liquidi.
- Se l'apparecchio dovesse essere caduto nell'acqua, staccare immediatamente la spina dalla presa e solo dopo togliere l'apparecchio dall'acqua. In questo caso non usare più l'apparecchio ma farlo controllare da una ditta specializzata.
- Se dovesse penetrare del liquido nell'apparecchio togliere immediatamente la spina dalla presa. Prima di riutilizzare l'apparecchio farlo verificare.



PERICOLO di scossa elettrica



Non mettere in funzione l'apparecchio se l'apparecchio stesso o il cavo presenta danni visibili o se l'apparecchio ha subito una caduta.

- Collegare la spina esclusivamente ad una presa installata a regola d'arte e facilmente accessibile, la cui tensione corrisponde ai dati riportati sulla targhetta. La presa di corrente deve essere facilmente accessibile anche dopo il collegamento.
- Fare attenzione che il cavo non venga danneggiato da spigoli appuntiti o superfici molto calde. Non avvolgere il cavo intorno all'apparecchio (pericolo di rottura del cavo!).
- Fare attenzione che il cavo non venga incastrato o schiacciato.
- Per togliere la spina dalla rete, tirare sempre la spina e non il cavo.
- Togliere la spina dalla presa, ...
... dopo ogni uso,
... in presenza di anomalie,
... quando l'apparecchio non è utilizzato,
... prima di pulire l'apparecchio e
... in presenza di temporali.

- Non tentare di rimuovere polvere o corpi estranei con oggetti appuntiti (es. pettine a coda) dall'interno dell'apparecchio.
- Per evitare ogni pericolo non apportare modifiche all'apparecchio. Anche il cavo non deve essere sostituito dall'utente stesso. Si consiglia di far effettuare la manutenzione esclusivamente presso esercizi specializzati.



PERICOLO - Pericolo d'incendio

Non lasciare l'apparecchio incustodito quando è collegato.

- Non coprire l'apparecchio e non posarlo su oggetti morbidi (es. asciugamani).
- Far sì che le aperture di aspirazione e uscita aria siano sempre libere. Tenere l'apertura di aspirazione aria lontana da capelli lunghi ed oggetti che potrebbero essere aspirati.
- Questo apparecchio è provvisto di protezione anti-surriscaldamento. In caso di surriscaldamento, ad es. a causa di copertura dell'apertura di aspirazione o uscita aria, l'apparecchio si spegne automaticamente. In questo caso posizionare l'interruttore ON/OFF su **0** (spento), togliere la spina dalla presa e lasciare raffreddare l'apparecchio sufficientemente. Prima di riaccendere l'apparecchio accertarsi che non ci siano capelli o oggetti estranei a bloccare l'apertura.
- Non accendere l'apparecchio contemporaneamente ad un altro apparecchio ad elevato assorbimento di potenza collegato alla stessa presa multipla.
- Non usare prolunghes.



PERICOLO di ustione

Non dirigere il getto d'aria caldo su occhi, mani o altre parti del corpo sensibili al calore.

- Non toccare le superfici calde dell'apparecchio.
- Lasciare raffreddare l'apparecchio completamente prima di riporlo e riporlo.



AVVERTENZA! Lesioni

Posare il cavo in modo tale che nessuno possa inciamparvi o calpestarlo!



CAUTELE! Danni materiali

Non appoggiare l'apparecchio sopra superfici calde (es. piastre da stufa) o in prossimità di fonti di calore o fuoco aperto.

- Non usare detergenti aggressivi o abrasivi.
- Mantenere l'apparecchio nella temperatura tra -10 °C e +40 °C.

03. SPIEGAZIONI RELATIVE ALLE ISTRUZIONI

- Leggere attentamente le presenti istruzioni per l'uso prima di mettere in funzione l'apparecchio per la prima volta e rispettare soprattutto le istruzioni per la sicurezza!
- Utilizzare l'apparecchio solo come descritto nelle presenti istruzioni. Il produttore o il venditore non sono responsabili dei difetti causati dall'uso del prodotto non conforme alla sua destinazione.
- Conservare le istruzioni.
- Qualora l'apparecchio venga ceduto a terzi, si prega di consegnare le istruzioni per l'uso unitamente ad esso.

Avvertenze di sicurezza nelle presenti istruzioni

Se necessario, le presenti istruzioni per l'uso contengono le seguenti avvertenze di sicurezza



PERICOLO! Rischio elevato: La mancata osservanza di questa avvertenza può causare danni per il corpo e per la vita.



AVVERTENZA! Rischio medio: La mancata osservanza di questa avvertenza può causare lesioni o gravi danni materiali.



CAUTELE! Rischio minimo: La mancata osservanza di questa avvertenza può causare lesioni lievi o danni materiali.

NOTA: Comportamenti e particolarità da tenere in considerazione nell'uso dell'apparecchio.

04. USO



AVVERTENZA! Rispettare l'impostazione corretta della tensione sull'apparecchio. L'indicatore del commutatore di tensione deve corrispondere alla tensione presente in loco!

NOTA: Prima di usare l'apparecchio per la prima volta accenderlo per alcuni minuti e farlo funzionare alla massima velocità e alla massima temperatura. Durante questa operazione l'apparecchio potrebbe sviluppare un leggero odore dovuto alla fabbricazione. Si tratta di un fenomeno del tutto normale che si presenta solo al primo utilizzo. Provvedere ad una buona aerazione del locale.

Accendere e spegnere e regolare il getto d'aria

1. Inserire la spina di alimentazione in una presa facilmente accessibile.
2. Accendere l'apparecchio con l'interruttore ON/OFF e l'interruttore per i livelli di potenza **3** e selezionare il livello di potenza desiderato:
0 - spento
1 - getto d'aria lento, temperatura più bassa
2 - getto d'aria veloce, temperatura più alta
3. Dopo l'asciugatura posizionare l'interruttore ON/OFF su **0** (spento) e togliere la spina.

Funzione di ionizzazione

Questo apparecchio possiede una funzione di ionizzazione, che applica permanentemente ioni ai capelli, per ridurre la carica statica dei capelli e migliorarne la pettinabilità.

Raffreddamento

Per migliorare la tenuta della pettinatura, potete raffreddare la zona di capelli pettinata a caldo.

- Durante l'asciugatura spostate l'interruttore in posizione "COOL SHOT", in modo da ricevere un getto d'aria fresca indipendentemente dalla temperatura di partenza (vedi **fig. B**).
- Se non avete più bisogno del getto di aria fresca, spostate indietro l'interruttore.

Accessorio per modellare

L'accessorio per modellare consente di dirigere il getto d'aria miratamente su determinate parti di capelli.

- Inserire l'accessorio per modellare nella parte anteriore dell'asciugacapelli finché non scatta in posizione.
- L'accessorio per modellare può essere girato in ogni posizione desiderata.
- E' possibile rimuovere dall'asciugacapelli l'accessorio per modellare raffreddato.

05. PULIZIA



PERICOLO! Prima della pulizia togliere la spina e lasciare raffreddare l'apparecchio.



CAUTELA!
Non usare detergenti aggressivi o abrasivi.

Pulire l'apparecchio regolarmente. Fare particolare attenzione affinché l'apertura di aspirazione e uscita aria sia priva di polvere, capelli e pelucchi.

- Pulire il corpo, la rete protettiva sopra l'apertura di aspirazione aria e l'accessorio per modellare con un panno leggermente umido.
- Togliere l'accessorio per modellare dall'asciugacapelli. Tenere l'asciugacapelli con l'**apertura di uscita aria 7** rivolto verso il basso. Pulire le lamelle di protezione con un pennello.
- Tenere l'asciugacapelli con l'**apertura di aspirazione aria 1** rivolta verso il basso. Pulire la rete protettiva con un pennello (**fig. D**).

06. CONSERVAZIONE



PERICOLO! Non avvolgere il cavo intorno all'apparecchio (pericolo di rottura del cavo!)

- Con l'occhiello di aggancio **5** è possibile appendere l'apparecchio in modo sicuro e pratico per la conservazione.
- Per risparmiare spazio, l'apparecchio può essere chiuso (**fig. C**).

07. RISOLUZIONE PROBLEMI



PERICOLO! Non tentare di riparare l'apparecchio da soli. Togliere sempre la spina dalla presa in presenza di un guasto.

Problema:	Da verificare:
Mancato funzionamento	<ul style="list-style-type: none">• E' garantita l'alimentazione di corrente?• La protezione anti-surriscaldamento ha spento l'apparecchio? Posizionare l'interruttore ON/OFF su 0 (spento), togliere la spina dalla presa e lasciare raffreddare l'apparecchio sufficientemente. Prima di riaccendere l'apparecchio accertarsi che non ci siano capelli o corpi estranei a bloccare l'apertura di aspirazione aria.

08. CONFORMITÀ

CE Conformemente alle direttive europee, al prodotto è stato applicato il marchio CE.

La rispettiva dichiarazione di conformità è depositata presso il distributore:

Aquarius Deutschland GmbH

Adalperostrasse 29 · 85737 Ismaning b. München · GERMANIA

(**Questo non è l'indirizzo di servizio!**)

09. DATI TECNICI

Tipo del prodotto	CRR-532
Cod. art.	15231011
Tensione di rete	110-120V/220-240V~, 50/60Hz
Classe di protezione	□ II
Potenza	1000-1200W/1350-1600W

CARRERA è un marchio registrato. Nel quadro del miglioramento del prodotto ci riserviamo il diritto di apportare modifiche tecniche ed estetiche all'apparecchio e agli accessori.

10. SMALTIMENTO



Il simbolo a lato indica che, nell'Unione Europea, il prodotto deve essere conferito alla raccolta differenziata. Ciò si applica al prodotto e a tutti gli accessori contrassegnati con questo simbolo. I prodotti contrassegnati non possono essere smaltiti con i normali rifiuti domestici e devono invece essere consegnati ad un punto di raccolta per il riciclaggio di apparecchi elettrici ed elettronici.



Confezione

Se si desidera smaltire la confezione, attenersi alle disposizioni ambientali locali pertinenti.

Gracias.

Por su confianza en CARRERA y por haberlo demostrado ya con la compra de nuestro secador de pelo compacto.

Una idea que mueve todo.

Cada uno de los aparatos de CARRERA sigue una línea clara. No prestamos atención a los roles tradicionales, nada de rosa para mujeres ni azul para hombres. La calidad y el rendimiento nunca han sabido de sexos.

Creamos tecnología que maximiza la facilidad de uso, el manejo, la estética y el rendimiento. Tanto la primera vez que enciende el aparato como después de años. El rendimiento no proviene únicamente del motor, sino que es el resultado de una constelación lograda de todos los componentes. Lo llamamos el impulso de CARRERA.

No hemos inventado la rueda, pero hemos tenido el valor para hacer lo correcto y eliminar todo aquello imprescindible.

Este es nuestro estilo, y usted lo encontrará en cada uno de los aparatos CARRERA.

¡Alargue la garantía de 24 meses a 36!

Queremos que reciba algo más de CARRERA.

Para ello, prolongue la garantía de su secador de pelo compacto a 36 meses en los próximos 36 días. Encontrará más información al respecto en la tarjeta de garantía adjunta o en www.carrera.de/service.

ÍNDICE

01. Volumen de suministro / piezas del aparato	54
02. Indicaciones de seguridad	55
03. Sobre este manual de utilización	59
04. Modo de uso	60
05. Limpieza	61
06. Almacenamiento	62
07. Solución de problemas	62
08. Conformidad	63
09. Datos técnicos	63
10. Eliminación	63

01. VOLUMEN DE SUMINISTRO / PIEZAS DEL APARATO

- 1 Abertura de entrada de aire (con rejilla de protección)
- 2 Articulación para plegar el mango
- 3 Interruptor de encendido/apagado y selector de potencia:
0 - apagado
1 - flujo de aire lento, temperatura baja
2 - flujo de aire rápido, temperatura elevada
COOL SHOT - flujo de aire frío
- 4 Selector de voltaje
- 5 Gancho para colgar
- 6 Cable con enchufe
- 7 Abertura de salida de aire (con laminillas protectoras)
- 8 Boquilla (rotatoria y extraíble)

Otros accesorios sin ilustración:

Bolsa de transporte

02. INDICACIONES DE SEGURIDAD

Uso adecuado

El secador de pelo está diseñado únicamente para secar y peinar cabello humano.

El aparato está concebido para el uso doméstico y no debe utilizarse para fines comerciales.

El aparato solo deberá utilizarse en el interior del hogar.

Posible uso indebido

No lo utilice para secar otras partes del cuerpo, animales u objetos. No lo utilice para secar cabello artificial

Indicaciones para un funcionamiento seguro

- Este aparato puede ser utilizado por niños a partir de 8 años así como por personas con capacidades limitadas, tanto físicas, como sensoriales o mentales o sin la experiencia y/o falta de conocimientos necesarios únicamente cuando se encuentren bajo supervisión o se les haya instruido en el uso seguro del aparato y hayan entendido los peligros que pueden derivarse del mismo.
- No permita que los niños jueguen con el aparato.
- No permita que los niños se encarguen de la limpieza o el mantenimiento a menos que se encuentren bajo vigilancia.

- Mantener alejados del aparato y del cable de conexión a niños menores de 8 años.
-  No utilice este dispositivo cerca de bañeras, duchas, lavabos u otros recipientes que contengan agua.
- Si utiliza el aparato en un cuarto de baño, desenchúfelo después de utilizarlo, ya que la cercanía de agua representa un peligro aun cuando el aparato está apagado.
- Si el cable de red presenta daños, encargue la sustitución del mismo al fabricante, su servicio de atención al cliente o una persona cualificada con objeto de evitar riesgos. Al sustituir el cable de red, la protección insertada transparente de policloruro de vinilo (PVC) no debe faltar.
- Como protección adicional, se recomienda instalar un interruptor diferencial (RCD) con una corriente de fuga máxima de 30 mA en la red doméstica. Consulte con su electricista. Encargue la instalación exclusivamente a un electricista profesional.



PELIGRO para los niños

El material de embalaje no es ningún juguete.
Los niños no deben jugar con las bolsas de plástico.
Existe peligro de asfixia.



PELIGRO de descarga eléctrica debido a la humedad



No coloque el dispositivo de tal manera que pueda caerse al agua mientras está conectado.

- Proteja el aparato de la humedad, gotas y salpicaduras de agua.
- No maneje el aparato con las manos mojadas.
- No sumerja en agua o cualquier otro líquido el aparato, el cable ni el enchufe.
- Si el aparato hubiera caído al agua, desenchúfelo de inmediato antes de sacarlo del agua. En ese caso, no vuelva a utilizar el aparato. Deje que un taller especializado lo examine.
- Desenchúfelo de inmediato si algún líquido entra en contacto con el aparato. Lleve el aparato a examinar antes de volver a ponerlo en funcionamiento.



PELIGRO de descarga eléctrica



No encienda el dispositivo si este o el cable presentan daños visibles o si el aparato ha sufrido una caída.

Conecte el enchufe únicamente a una toma de corriente instalada adecuadamente y bien accesible cuya tensión se corresponda con la indicada en la placa de identificación. La toma de corriente deberá estar accesible en todo momento.

- Preste atención a no dañar el cable con aristas afiladas o superficies calientes. No enrolle el cable en torno al aparato (peligro de que se rompa el cable).
- Tenga cuidado de no pillar o aplastar el cable.
- Para extraerlo de la toma de corriente, tire del enchufe, nunca del cable.
- Desenchufe el aparato de la toma de corriente...
... después de utilizarlo,
... cuando se produzca una avería,
... cuando no lo esté utilizando,
... antes de limpiarlo y
... en caso de tormenta.

- No intente limpiar el polvo o cuerpos extraños del interior del aparato con objetos punzantes (por ejemplo, con un peine de mango).
- Para evitar riesgos, no realice cambios en el aparato. Tampoco sustituya el cable usted mismo. Deje que un especialista se haga cargo de las reparaciones.



PELIGRO - Peligro de incendio

No deje el dispositivo conectado sin vigilancia.

- Nunca cubra el aparato o lo coloque sobre objetos blandos (como toallas).
- Preste atención a que las aberturas de entrada y salida del aire estén siempre libres. Mantenga la abertura de entrada de aire lejos del cabello largo o de objetos que pudieran ser aspirados.
- Este aparato dispone de una protección contra el sobrecalentamiento. En caso de calentamiento al, por ejemplo, tapan la abertura de entrada y salida del aire, el aparato se apaga automáticamente. En ese caso, desplace el interruptor de encendido/apagado a **0** (apagado), desenchúfelo y espere a que se enfríe. Antes de volverlo a encender, asegúrese de que no hay pelos ni cuerpos extraños que obstruyan la abertura de entrada de aire.
- No encienda el aparato cuando haya otro dispositivo con una potencia superior enchufado al mismo enchufe múltiple.
- No utilice cables alargadores.



PELIGRO de quemaduras

No dirija el flujo de aire caliente hacia los ojos, las manos u otras partes del cuerpo sensibles al calor.

- No toque las superficies calientes del aparato.
- Deje que el aparato se enfríe por completo antes de limpiarlo o guardarlo.



ADVERTENCIA de lesiones

Coloque los cables de forma que nadie pueda tropezar con ellos o pisarlos.



¡PRECAUCIÓN! Daños materiales

No coloque el aparato jamás sobre superficies calientes (por ejemplo, placas de cocina) o cerca de fuentes de calor o llamas.

- No utilice productos de limpieza abrasivos o que puedan rallar el aparato.
- Guarde el aparato a una temperatura entre -10°C y $+40^{\circ}\text{C}$.

03. SOBRE ESTE MANUAL DE UTILIZACIÓN

- Antes de poner en marcha el aparato por primera vez, lea este manual de instrucciones detenidamente y, sobre todo, siga las indicaciones de seguridad.
- El aparato solo se debe emplear de la manera descrita en estas instrucciones. El fabricante o el comerciante no asumen ninguna responsabilidad por daños que se produzcan por un uso indebido.
- Conserve estas instrucciones.
- En caso de que entregue este aparato a otras personas, adjunte el manual de instrucciones.

Indicaciones de advertencia en estas instrucciones

En este manual de instrucciones encontrará las siguientes indicaciones de advertencia:



¡PELIGRO! Riesgo elevado: La no observación del aviso puede causar lesiones mortales.



¡ADVERTENCIA! Riesgo medio: La no observación del aviso puede causar lesiones o daños materiales graves.



PRECAUCIÓN: Riesgo reducido: La no observación del aviso puede causar lesiones o daños materiales leves.

NOTA: Circunstancias y particularidades que se deben tener en cuenta al usar el aparato.

04. MODO DE USO



¡ADVERTENCIA! Preste atención a que la tensión del aparato esté ajustada correctamente. El indicador del selector de voltaje debe corresponderse con la tensión del lugar donde se utilice el aparato.

NOTA: Antes de utilizar el aparato por primera vez, enciéndalo y déjelo funcionar durante algunos minutos a velocidad y temperatura máximas. Es posible que desprenda un olor fuerte debido al procedimiento de fabricación. Es inocuo y desaparece tras el primer uso. Procure una ventilación adecuada de la habitación.

Encender/apagar, regular el flujo de aire

1. Enchufe el aparato a una toma de corriente accesible.
2. Encienda el aparato con el interruptor de encendido/apagado y seleccione la potencia **3** deseada con el selector de potencia:
0 - (apagado)
1 - flujo de aire lento, temperatura baja)
2 - flujo de aire rápido, temperatura elevada)
3. Tras finalizar, desplace el interruptor de encendido/apagado a **0** (apagado) y desenchufe el aparato.

Función de ionización

Este dispositivo cuenta con una función de ionización, que aplica permanentemente iones en el pelo para reducir la electricidad estática del cabello y facilitar el corte.

Función de enfriado

Para aumentar la duración del peinado, puede utilizar el botón de enfriado para aplicar aire frío al peinado.

- Durante el secado, desplace el botón de encendido/apagado a la posición "COOL SHOT" para recibir, independientemente de la temperatura de salida, una corriente de aire frío (ver **Fig. B**).
- Cuando deje de necesitar la función de enfriado, vuelva a desplazar e botón de encendido/apagado a su posición original.

Boquilla de peinado

La boquilla le permite dirigir el flujo de aire a una parte concreta del cabello.

- Inserte la boquilla en la parte delantera del secador hasta que se encaje.
- Puede girar la boquilla en la posición que desee.
- Retire la boquilla del secador una vez se haya enfriado.

05. LIMPIEZA



¡PELIGRO! Antes de proceder con la limpieza, desenchufe el aparato y déjelo enfriar.



¡PRECAUCIÓN! No utilice productos de limpieza abrasivos o que puedan rallar el aparato.

Limpie el aparato con regularidad. Preste especial atención a que las aberturas de entrada y salida del aire permanezcan limpias de polvo, pelos y pelusas.

- Limpie la carcasa, la rejilla de protección sobre la abertura de entrada de aire y la boquilla de peinado con un paño ligeramente humedecido.
- Extraiga la boquilla del secador. Sujete el secador con la **abertura de salida de aire** **7** hacia abajo y limpie las laminillas de protección con un pincel.

- Sujete el secador con la **abertura de entrada de aire 1** hacia abajo y limpie la rejilla de protección con un pincel (ver **fig.D**).

06. ALMACENAMIENTO



¡PELIGRO! No enrolle el cable en torno al aparato (**peligro de que se rompa el cable**).

- El gancho permite colgar el aparato y almacenarlo de manera práctica y segura.
- Si quiere ahorrar espacio, pliegue el mango del aparato.

07. SOLUCIÓN DE PROBLEMAS



¡PELIGRO! No intente reparar el aparato usted mismo en ningún caso. Desenchufe el dispositivo de la toma de corriente cuando se produzca una avería.

Problema:	Compruebe lo siguiente:
No funciona	<ul style="list-style-type: none"> • ¿Suministro de corriente eléctrica garantizado? • ¿Ha apagado la protección contra el sobrecalentamiento el dispositivo? Desplace el interruptor de encendido/apagado hasta la posición 0 (apagado), desenchúfelo y deje que se enfríe. Antes de volver a encender el aparato, asegúrese de que no haya pelos o cuerpos extraños bloqueando la abertura de entrada de aire.

08. CONFORMIDAD



La marca CE fue colocada en el producto en conformidad con las Directivas Europeas.

La Declaración de Conformidad respectiva obra en poder del distribuidor:

Aquarius Deutschland GmbH

Adalperostrasse 29 · 85737 Ismaning b. München · ALEMANIA

(No es una dirección del servicio de atención)

09. DATOS TÉCNICOS

Tipo de artículo	CRR-532
Número de artículo	15231011
Tensión de la red	110-120V/220-240V~, 50/60Hz
Clase de aislamiento	□ II
Potencia	1000-1200W/1350-1600W

CARRERA es una marca comercial registrada. En base a mejorar el producto, nos reservamos el derecho a realizar cambios técnicos y ópticos tanto en el aparato como en los accesorios.

10. ELIMINACIÓN



El símbolo del cubo de basura sobre ruedas tachado significa que en la Unión Europea el producto se debe llevar a un punto de recogida de residuos separado. Esto se aplica al aparato y a todos los accesorios marcados con este símbolo. Los productos marcados no se deben eliminar con la basura doméstica normal, sino que deben llevarse a un punto de recogida para el reciclaje de aparatos eléctricos y electrónicos.



Embalaje

Cuando quiera eliminar el embalaje, siga las correspondientes normas de protección medioambiental vigentes en su país.